

คำแนะนำในการใช้ยา
ยาซิมโพนิขนาด 45 มิลลิกรัมในปริมาตร 0.45 มิลลิลิตร
สารละลายสำหรับฉีดในปากกาฉีดยาที่บรรจุยาพร้อมฉีด "VarioJect"
สำหรับใช้ในเด็ก

ใช้ครั้งเดียว



ทราบขนาดยาของท่าน

โปรดใช้ที่วางด้านบนเพื่อบันทึกขนาดยาที่แพทย์สั่งจ่ายให้แก่ท่าน

โปรดยืนยันกับแพทย์ของท่านหากท่านไม่แน่ใจเกี่ยวกับขนาดยาของท่าน

สิ่งสำคัญ

หากแพทย์ของท่านตัดสินใจว่าท่านหรือผู้ดูแลอาจสามารถที่จะฉีดยาซิมโพนิให้ท่านที่บ้าน ท่านควรได้รับการฝึกวิธีที่ถูกต้องเพื่อจัดเตรียมและฉีดยาซิมโพนิ

โปรดอ่านคำแนะนำในการใช้ยานี้ก่อนใช้ยาซิมโพนิในปากกาฉีดยาที่บรรจุยาพร้อมฉีดและในแต่ละครั้งที่ท่านได้รับปากกาฉีดยาที่บรรจุยาพร้อมฉีดด้ามใหม่ เพราะอาจมีข้อมูลใหม่

โปรดอ่าน 'เอกสารกำกับยา: ข้อมูลสำหรับผู้ใช้' อย่างละเอียดด้วยก่อนที่จะเริ่มฉีดยา คู่มือคำแนะนำนี้ไม่ได้ใช้แทนการปรึกษาแพทย์ของท่านเกี่ยวกับภาวะทางการแพทย์หรือการรักษาของท่าน

หากท่านยังไม่ได้รับการฝึกฉีดยา หรือมีคำถามใด ๆ โปรดติดต่อแพทย์ พยาบาลหรือเภสัชกรของท่าน



ข้อมูลการเก็บรักษา

เก็บในตู้เย็นที่อุณหภูมิ 2-8 องศาเซลเซียส

สามารถเก็บไว้ที่อุณหภูมิห้อง (ไม่เกิน 25 องศาเซลเซียส) ครั้งหนึ่งเป็นระยะเวลาสูงสุด 30 วัน แต่ไม่เกินวันหมดอายุเดิม โปรดเขียนวันหมดอายุใหม่ลงบนแผ่นด้านหลังของกล่องโดยระบุวัน/เดือน/ปี (ไม่เกิน 30 วันหลังจากยาถูกนำออกจากตู้เย็น) หากยาได้เข้าสู่อุณหภูมิห้องแล้วห้ามนำยานี้กลับเข้าตู้เย็นอีก

เก็บยาซิมโพนิในปากกาฉีดยาที่บรรจุยาพร้อมฉีดและยาทุกชนิดให้พ้นสายตาและมือเด็ก

ภาพรวม

ปากกาฉีดยาที่บรรจุยาพร้อมฉีดเป็นปากกาฉีดยาด้วยมือที่ให้คุณหมุนเลือกขนาดยาที่จำเพาะตามที่แพทย์สั่งจ่าย ปากกาฉีดยาที่บรรจุยาพร้อมฉีดแต่ละด้ามสามารถส่งมอบยา 0.1-0.45 มิลลิลิตร (เทียบเท่ากับยาโกลิมูแมบขนาด 10-45 มิลลิกรัม) โดยเพิ่มขึ้นครั้งละ 0.05 มิลลิลิตร

ก่อนท่านจะเริ่มใช้ปากกาฉีดยาที่บรรจุยาพร้อมฉีดนี้ ท่านควรทราบวิธี:

- ไล่ฟองอากาศ
- หมุนเลือกขนาดยาที่แพทย์สั่งจ่าย
- กดก้านสูบด้วยมือเพื่อฉีดยาเช่นเดียวกับกระบอกฉีดยา

ปากกาฉีดยาที่บรรจุยาพร้อมฉีดจะใช้เพียงครั้งเดียวเท่านั้น ให้ทิ้งปากกาฉีดยาที่บรรจุยาพร้อมฉีดหลังการใช้งาน

ห้ามพยายามใช้ยาที่เหลืออยู่ในปากกาฉีดยาที่บรรจุยาพร้อมฉีด

ห้ามแบ่งปันปากกาฉีดยาที่บรรจุยาพร้อมฉีดกับผู้อื่นก็ตาม

ห้ามเขย่า



หากต้องการความช่วยเหลือ

โปรดติดต่อแพทย์ พยาบาลหรือเภสัชกรของท่านเพื่อปรึกษาเกี่ยวกับคำถามใด ๆ ที่ท่านอาจมี สำหรับความช่วยเหลือเพิ่มเติม โปรดดูข้อมูลการติดต่อผู้แทนในท้องถิ่นของท่านในเอกสารกำกับยา

วางแผนล่วงหน้า



ตรวจสอบกล่อง

ตรวจสอบวันหมดอายุ ('EXP') ที่พิมพ์หรือเขียนไว้บนแผ่นด้านหลังของกล่อง

ห้ามใช้หากเลยวันหมดอายุแล้ว

ห้ามฉีดยาหากรอยปรุบนกล่องฉีกขาด โปรดติดต่อแพทย์หรือเภสัชกรของท่านเพื่อขอรับปากกาฉีดยาที่บรรจุยาพร้อมฉีดด้ามใหม่



นำปากกาฉีดยาที่บรรจุยาพร้อมฉีดออกจากกล่อง

ปล่อยให้ปากกาฉีดยาที่บรรจุยาพร้อมฉีดอยู่ที่อุณหภูมิห้องเป็นเวลาอย่างน้อย **30 นาที** โดยวางให้พื้นมือเด็ก

ห้ามอุ่นให้ร้อนไม่ว่าด้วยวิธีใด ๆ

ท่านจะต้องใช้วัสดุเหล่านี้:

- **ไม้พินสำหรับชุบแอลกอฮอล์ 1 ชิ้น**
- **ก้อนสำลีหรือแผ่นผ้าก๊อซ 1 ชิ้น**
- **ผ้าพันแผล 1 ชิ้น**
- **ภาชนะบรรจุของมีคม 1 กล่อง (ดูขั้นตอนที่ 3)**

ข้อมูลโดยสังเขปเกี่ยวกับปากกาฉีดยาที่บรรจุยาพร้อมฉีดของท่าน

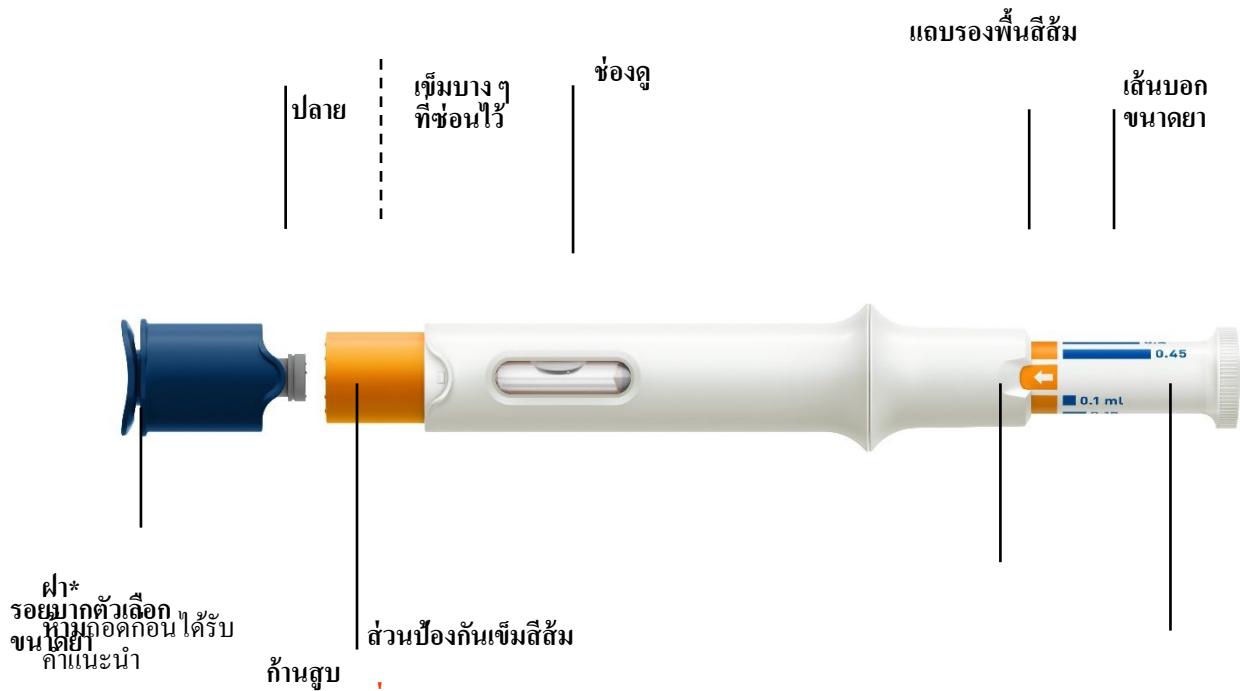

สิ่งสำคัญ:

ห้ามกดส่วนป้องกันเข็มสีส้มก่อนการฉีดยา มันจะล็อกและท่านจะไม่ได้รับขนาดยา

ห้ามดึงปากกาฉีดยาที่บรรจุยาพร้อมฉีดออกจากผิวหนังในระหว่างการฉีดยา ส่วนป้องกันเข็มสีส้มจะล็อกและท่านจะไม่ได้รับขนาดยาทั้งหมด

*อันตรายจากการ

สำคัญ! เก็บให้พ้นมือเด็ก

1. เตรียมการฉีดยา

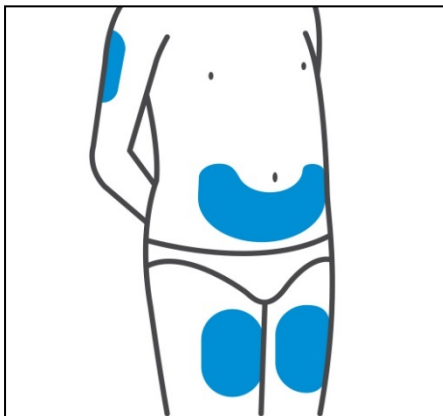

เลือกตำแหน่งที่ฉีดยา

ให้เลือกจากบริเวณดังต่อไปนี้สำหรับการฉีดยาของท่าน

- ต้นขาส่วนหน้า (แนะนำ)
- ช่องท้องส่วนล่าง
ห้ามใช้บริเวณรอบสะดือเป็นระยะ 5 เซนติเมตร
- ต้นแขนด้านหลัง (หากผู้ดูแลฉีดยาให้ท่าน)

สำหรับการฉีดยาแต่ละครั้งให้เลือกตำแหน่งที่แตกต่างกันภายในบริเวณที่ท่านต้องการ

ห้ามฉีดยาบริเวณผิวหนังที่มีการกดเจ็บ ฟกช้ำ แดง เป็นเกล็ด แข็ง หรือบริเวณที่เป็นแผลเป็น



ทำความสะอาดตำแหน่งที่ฉีดยา

ล้างมือให้สะอาดด้วยสบู่และน้ำอุ่น

เช็ดผิวหนังบริเวณตำแหน่งที่ฉีดยาที่เลือกด้วยไม้พันสำลีชุบแอลกอฮอล์และปล่อยให้แห้ง

ห้ามสัมผัส พัดหรือเป่าบริเวณตำแหน่งที่ฉีดยาหลังจากที่ท่านได้ทำความสะอาดแล้ว

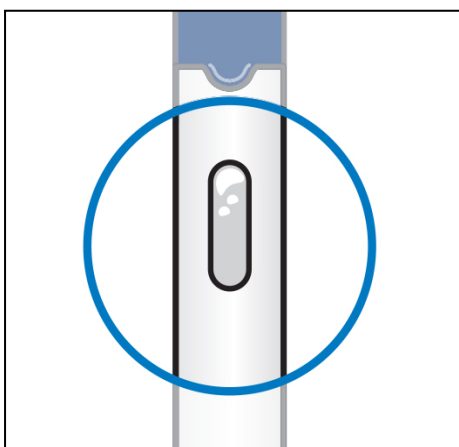

ตรวจสอบของเหลว

นำปากกาฉีดยาที่บรรจุยาพร้อมฉีดออกจากกล่อง

ตรวจสอบของเหลวในช่องดูซึ่งควรจะใสหรือเหลืองมัวเล็กน้อย (มีความแวววาวเหมือนนม) และไม่มีสีหรือมีสีเหลืองจาง และอาจมีอนุภาคโปรตีนโปร่งแสงหรือมีสีขาวขนาดเล็กจำนวนเล็กน้อย ท่านอาจสังเกตเห็นฟองอากาศหนึ่งฟองหรือมากกว่า ซึ่งเป็นเรื่องปกติ

ห้ามฉีดยาหากของเหลวเปลี่ยนสี ขุ่น หรือมีอนุภาคขนาดใหญ่ หากท่านไม่แน่ใจ โปรดติดต่อแพทย์หรือเภสัชกรของท่านเพื่อขอรับปากกาฉีดยาที่บรรจุยาพร้อมฉีดตามใหม่

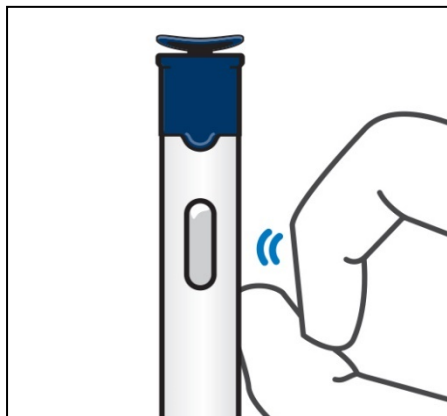

เคาะไล่ฟองอากาศขึ้นไปด้านบน

ถือปากกาฉีดยาที่บรรจุยาพร้อมฉีดตั้งขึ้นโดยให้ฝาสีฟ้าชี้ขึ้น

เคาะปากกาฉีดยาที่บรรจุยาพร้อมฉีดบริเวณใกล้ช่องดูเบา ๆ ด้วยนิ้วมือของท่าน ซึ่งจะช่วยให้ฟองอากาศลอยขึ้นไปด้านบน

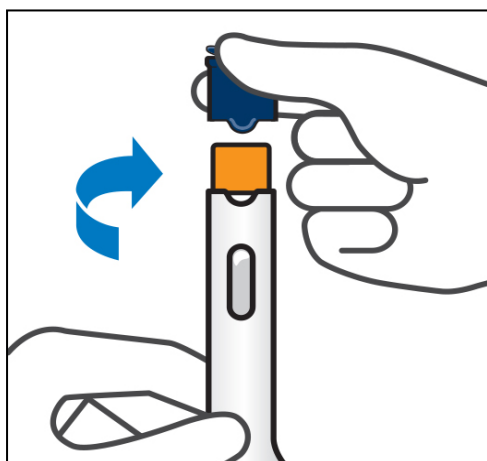

ถอดฝาดอก

ถือปากกาฉีดยาที่บรรจุยาพร้อมฉีดให้ตั้งขึ้นค้างไว้ จากนั้นหมุนและดึงฝาดอก

สิ่งสำคัญ: ห้ามกวดส่วนป้องกันเข็มสีส้มก่อนการฉีดยา มันจะล็อกและท่านจะไม่ได้รับขนาดยา

ให้ฉีดยาภายใน 5 นาทีหลังจากถอดฝาออกแล้ว

ห้ามปิดฝากล้นเข้าที่เดิม เพราะอาจทำให้เข็มที่ซ่อนไว้เสียหายได้

ห้ามใช้ปากกาฉีดยาที่บรรจุยาพร้อมฉีด หากหล่นลงพื้นโดยไม่มีฝาครอบอยู่

โปรดติดต่อแพทย์หรือเภสัชกรของท่านเพื่อขอรับปากกาฉีดยาที่บรรจุยาพร้อมฉีดตัวใหม่

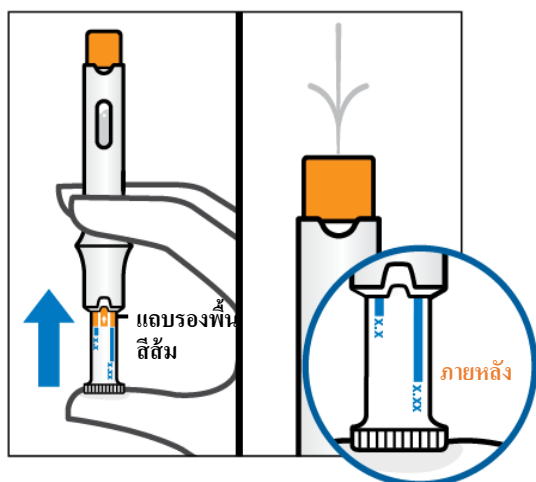

ไล่ฟองอากาศออก*

ถือปากกาฉีดยาที่บรรจุยาพร้อมฉีดให้ตั้งขึ้นค้างไว้

กดก้านสูบขึ้นเบา ๆ ด้วยนิ้วหัวแม่มือของท่านจนกว่าก้านสูบจะหยุด ของเหลวจะฉีดออกมา ซึ่งเป็นเรื่องปกติ

แถบรองพื้นสีส้มจะหายไป

**การไล่ฟองอากาศออกช่วยให้แน่ใจว่าให้ขนาดยาที่ถูกต้อง*

หลังจากท่านได้ไล่ฟองอากาศออกแล้ว ท่านอาจเห็นเส้นภายในช่องดู ซึ่งเป็นเรื่องปกติ

2. ฉีดยาเข็มพอนีโดยใช้ปากกาฉีดยาที่บรรจุยาพร้อมฉีดยา

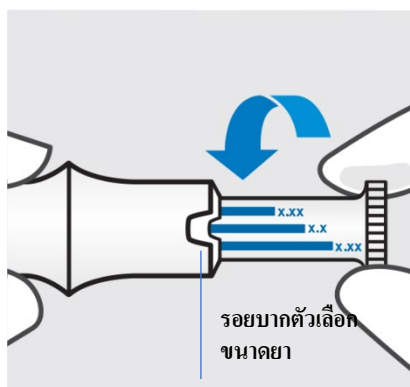

หมุนเลือกขนาดยาที่แพทย์สั่งจ่าย

หมุนก้านสูบจนกระทั่งเส้นบอกขนาดยาสำหรับขนาดยาที่แพทย์สั่งจ่ายให้แก่ท่านตรงกับรอยบากตัวเลือกขนาดยา ขณะนี้ปากกาฉีดยาที่บรรจุยาพร้อมฉีดยาพร้อมที่จะใช้งานแล้ว

ตัวเลือกขนาดยา:

0.1 มิลลิลิตร

0.15 มิลลิลิตร

0.2 มิลลิลิตร

0.25 มิลลิลิตร

0.3 มิลลิลิตร

0.35 มิลลิลิตร

0.4 มิลลิลิตร

0.45 มิลลิลิตร

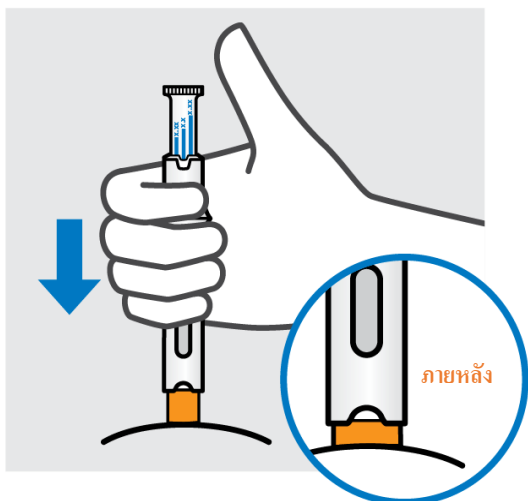

แทงเข็มและถีอด่างไว้

สิ่งสำคัญ: ห้ามดึงปากกาฉีดยาที่บรรจุยาพร้อมฉีดออกจากผิวหนังในระหว่างการฉีดยา ส่วนป้องกันเข็มสีส้มจะล็อกและท่านจะไม่ได้รับขนาดยาทั้งหมด

ห้ามกดก้านสูบในขณะที่แทงเข็ม

กดปลายปากกาฉีดยาที่บรรจุยาพร้อมฉีดลงบนผิวหนังค้างไว้เพื่อให้ส่วนป้องกันเข็มสีส้มเลื่อนขึ้นจนกว่าจะหยุด อาจะยังคงเห็นสีส้มบ้าง

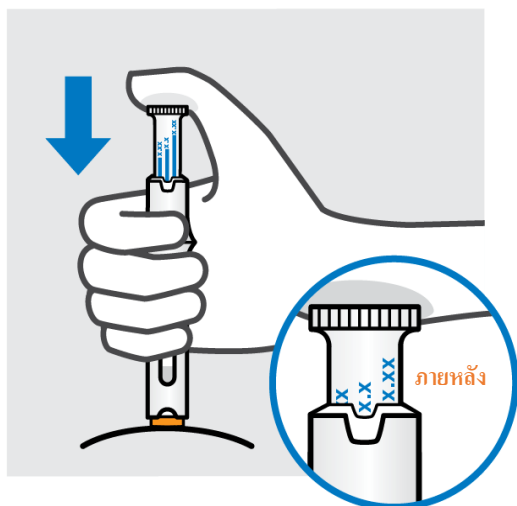

ฉีดยาซิมโพนี

กดปากกาฉีดยาที่บรรจุยาพร้อมฉีดลงบนผิวหนังค้างไว้

กดก้านสูบเบา ๆ จนกว่าจะหยุด

หากหมุนเลือกขนาดยาน้อย ๆ ไว้ ก้านสูบจะเคลื่อนที่เป็นระยะทางสั้น ๆ เท่านั้น

ขนาดยาที่ท่านฉีดสามารถยืนยันได้โดยการดูรอยบากตัวเลือกขนาดยา
ห้ามดึงปากกาฉีดยาที่บรรจุยาพร้อมฉีดออก

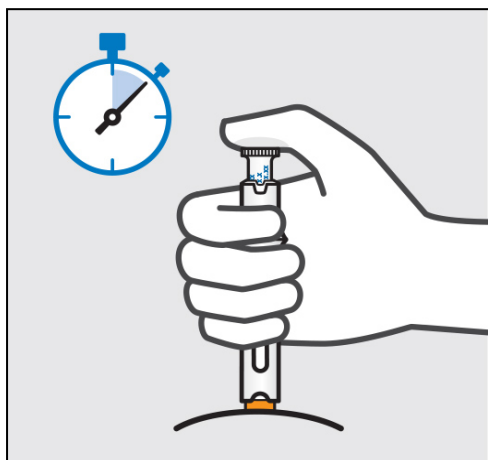

ถือค้างไว้แล้วดึงออก

กดปากกาฉีดยาที่บรรจุยาพร้อมฉีดลงบนผิวหนังค้างไว้เป็นเวลาประมาณ 5 วินาที
เป็นเรื่องปกติที่จะยังคงมองเห็นยาบางส่วนในช่องดูด
ดึงปากกาฉีดยาที่บรรจุยาพร้อมฉีดออกจากผิวหนัง
ส่วนป้องกันเข็มสีส้มจะยืดออกและลื่น

3. หลังจากการฉีดยา



ทิ้งปากกาฉีดยาที่บรรจุยาพร้อมฉีดยาที่ใช้แล้ว

ทิ้งปากกาฉีดยาที่บรรจุยาพร้อมฉีดยาที่ใช้แล้วลงในภาชนะบรรจุของมีคมทันทีหลังการใช้งาน

ตรวจสอบให้แน่ใจว่าท่านทิ้งถึงขยะตามคำแนะนำของแพทย์หรือพยาบาลของท่านเมื่อภาชนะบรรจุของมีคมเต็ม



ตรวจสอบตำแหน่งที่ฉีดยา

อาจมีเลือดหรือของเหลวปริมาณเล็กน้อยบริเวณที่ฉีดยา

ใช้ก้อนสำลีหรือแผ่นผ้าก๊อชกดบนผิวหนังของท่านจนกว่าเลือดจะหยุดไหล

ห้ามถูบริเวณที่ฉีดยา

หากจำเป็น อาจปิดบริเวณที่ฉีดยาด้วยผ้าพันแผล ขณะนี้การฉีดยาของท่านได้เสร็จสิ้นแล้ว

คำแนะนำในการใช้ยา

สารละลายยาซิมโฟนิขนาด 50 มิลลิกรัมสำหรับฉีดในปากกาฉีดยาที่บรรจุยาพร้อมฉีด

หากท่านต้องการฉีดยาซิมโฟนิด้วยตนเอง ท่านต้องฝึกฉีดยากับบุคลากรทางการแพทย์เพื่อจัดเตรียมการฉีดยาและฉีดยาด้วยตนเอง หากท่านยังไม่ได้รับการฝึกฉีดยา โปรดติดต่อแพทย์ พยาบาล หรือเภสัชกรของท่านเพื่อนัดเวลาฝึกฉีดยา

ในคำแนะนำเหล่านี้:

1. การเตรียมเพื่อใช้ปากกาฉีดยาที่บรรจุยาพร้อมฉีด
2. การเลือกและการเตรียมตำแหน่งที่ฉีดยา
3. การฉีดยา
4. หลังจากการฉีดยา

แผนภาพด้านล่าง (ดูรูปที่ 1) จะแสดงลักษณะภายนอกของปากกาฉีดยาที่บรรจุยาพร้อมฉีด "SmartJect"

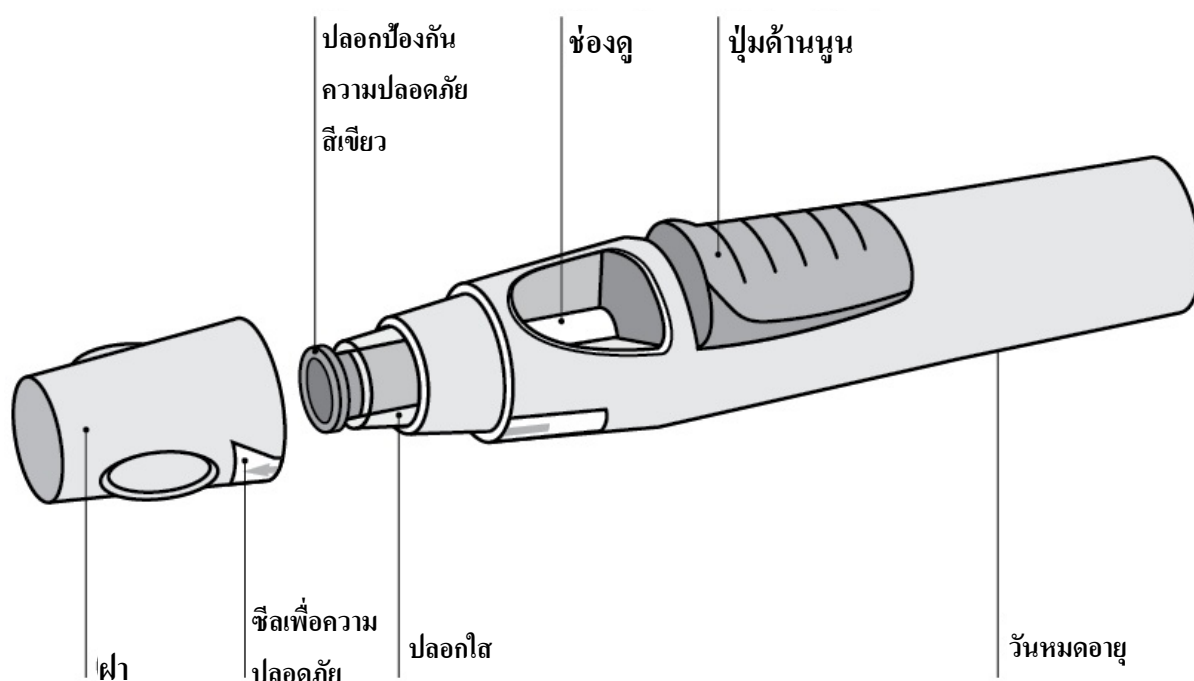

รูปที่ 1

1. การเตรียมเพื่อใช้ปากกาฉีดยาที่บรรจุยาพร้อมฉีด

- ห้ามเขย่าปากกาฉีดยาที่บรรจุยาพร้อมฉีดไม่ว่าเมื่อใดก็ตาม
- ห้ามถอดฝาดออกจากปากกาฉีดยาที่บรรจุยาพร้อมฉีดจนกว่าจะถึงเวลาฉีดยา

- ห้ามปิดฝาของปากกาฉีดยาที่บรรจุยาพร้อมฉีดกลับเข้าที่เดิมหากถอดออกแล้ว เพื่อหลีกเลี่ยงการทำให้เข็มงอ

ตรวจสอบจำนวนของปากกาฉีดยาที่บรรจุยาพร้อมฉีด

ตรวจสอบปากกาฉีดยาที่บรรจุยาพร้อมฉีดเพื่อให้แน่ใจว่า

- จำนวนของปากกาฉีดยาที่บรรจุยาพร้อมฉีดและความแรงถูกต้อง
 - หากขนาดยาของท่านคือ 50 มิลลิกรัม ท่านจะได้รับปากกาฉีดยาที่บรรจุยาพร้อมฉีดขนาด 50 มิลลิกรัมจำนวนหนึ่งด้าม
 - หากขนาดยาของท่านคือ 100 มิลลิกรัม ท่านจะได้รับปากกาฉีดยาที่บรรจุยาพร้อมฉีดขนาด 50 มิลลิกรัมจำนวนสองด้าม และท่านจำเป็นต้องฉีดยาให้ตนเองสองครั้ง เลือกตำแหน่งที่ฉีดยาสองตำแหน่งไม่ให้ซ้ำกัน (เช่น ฉีดยาหนึ่งครั้งที่ต้นขาขวาและฉีดอีกครั้งที่ต้นขาซ้าย) และฉีดยาต่อกันหลังจากที่ฉีดยาแต่ละครั้งเสร็จทันที
 - หากขนาดยาของท่านคือ 200 มิลลิกรัม ท่านจะได้รับปากกาฉีดยาที่บรรจุยาพร้อมฉีดขนาด 50 มิลลิกรัมจำนวนสี่ด้าม และท่านจำเป็นต้องฉีดยาให้ตนเองสี่ครั้ง เลือกตำแหน่งที่ฉีดยาตำแหน่งที่แตกต่างกัน และฉีดยาต่อกันหลังจากที่ฉีดยาแต่ละครั้งเสร็จทันที

ตรวจสอบวันหมดอายุ

- ตรวจสอบวันหมดอายุที่พิมพ์หรือเขียนไว้บนกล่อง
- ตรวจสอบวันหมดอายุ (ซึ่งจะระบุด้วยคำว่า "EXP") บนปากกาฉีดยาที่บรรจุยาพร้อมฉีด
- หากเลยวันหมดอายุแล้ว ห้ามใช้ปากกาฉีดยาที่บรรจุยาพร้อมฉีด วันหมดอายุที่พิมพ์ไว้หมายถึงวันสุดท้ายของเดือน โปรดติดต่อแพทย์หรือเภสัชกรของท่านเพื่อขอความช่วยเหลือ

ตรวจสอบซีลเพื่อความปลอดภัย

- ตรวจสอบซีลเพื่อความปลอดภัยรอบฝาของปากกาฉีดยาที่บรรจุยาพร้อมฉีด
- หากซีลเพื่อความปลอดภัยฉีกขาด ห้ามใช้ปากกาฉีดยาที่บรรจุยาพร้อมฉีด โปรดติดต่อแพทย์หรือเภสัชกรของท่าน

รอ 30 นาทีเพื่อปล่อยให้ปากกาฉีดยาที่บรรจุยาพร้อมฉีดเข้าสู่อุณหภูมิห้อง

- เพื่อให้แน่ใจว่ามีการฉีดยาอย่างเหมาะสม ให้นำปากกาฉีดยาที่บรรจุยาพร้อมฉีดออกจากกล่องแล้วปล่อยให้ยาเข้าสู่อุณหภูมิห้องเป็นเวลา 30 นาที โดยวางให้พ้นมือเด็ก
- ห้ามอุ่นให้ปากกาฉีดยาที่บรรจุยาพร้อมฉีดร้อนไม่ว่าด้วยวิธีใด ๆ (ตัวอย่างเช่น ห้ามอุ่นให้ร้อนด้วยไมโครเวฟหรือในน้ำร้อน)
- ห้ามถอดฝาของปากกาฉีดยาที่บรรจุยาพร้อมฉีดออกในระหว่างที่ปล่อยให้ยาเข้าสู่อุณหภูมิห้อง

เตรียมอุปกรณ์ที่เหลือของท่านให้พร้อม

- ขณะที่ท่านรอ ท่านสามารถเตรียมอุปกรณ์ที่เหลือของท่านให้พร้อม ซึ่งรวมถึงไม้พันสำลีขุบ แอลกอฮอล์ ก้อนสำลีหรือผ้าก๊อช และภาชนะบรรจุของมีคม

ตรวจสอบของเหลวในปากกาฉีดยาที่บรรจุยาพร้อมฉีด

- ดูของเหลวในปากกาฉีดยาจากช่องดูของปากกาฉีดยาที่บรรจุยาพร้อมฉีด และตรวจสอบให้แน่ใจว่าของเหลวมีลักษณะใสหรือเหลืองขุ่นเล็กน้อย (มีความแวววาวเหมือนนม) และไม่มีสีหรือมีสีเหลืองจาง สารละลายสามารถใช้ได้ หากสารละลายมีอนุภาคโปรตีนโปร่งแสงหรือสีขาวขนาดเล็กจำนวนมาก
- นอกจากนี้ ท่านยังอาจสังเกตเห็นฟองอากาศ ซึ่งเป็นเรื่องปกติ
- ห้ามใช้ปากกาฉีดยาที่บรรจุยาพร้อมฉีด หากของเหลวเปลี่ยนสี ชุ่นหรือมีอนุภาคขนาดใหญ่ลอยอยู่ หากเกิดสิ่งนี้ขึ้น โปรดปรึกษาแพทย์หรือเภสัชกรของท่าน

2. การเลือกและการเตรียมตำแหน่งที่ฉีดยา (ดูรูปที่ 2)

- ท่านสามารถฉีดยาที่บริเวณตรงกลางต้นขาส่วนหน้า
- ท่านสามารถฉีดยาบริเวณท้องส่วนล่างได้สะดวก โดยเว้นระยะห่างจากสะดือเป็นระยะ 5 เซนติเมตร
- ห้ามฉีดยาบริเวณผิวหนังที่มีการกดเจ็บ ฟกช้ำ แดง เป็นเกล็ด แข็ง หรือบริเวณที่เป็นแผลเป็น หรือมีรอยแตกกลายบนผิวหนัง
- หากจำเป็นต้องฉีดยาหลายครั้งในการให้ยาหนึ่งครั้ง ควรฉีดที่ตำแหน่งฉีดที่แตกต่างกัน

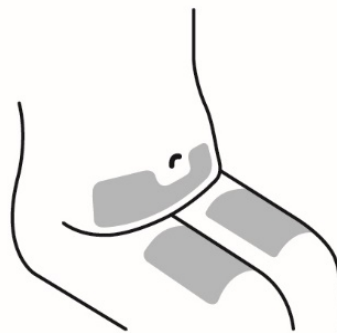

■ บริเวณที่ฉีดยา

รูปที่ 2

! ห้ามฉีดยาบริเวณแขนเพื่อหลีกเลี่ยงไม่ให้ปากกาฉีดยาที่บรรจุยาพร้อมฉีดเกิดความขัดข้องและ/หรือหลีกเลี่ยงไม่ให้เกิดการบาดเจ็บโดยไม่ได้ตั้งใจ

ล้างมือและทำความสะอาดตำแหน่งที่ฉีดยา

- ล้างมือให้สะอาดด้วยสบู่และน้ำอุ่น
- เช็ดผิวหนังบริเวณตำแหน่งที่ฉีดยาด้วยไม้พันสำลีชุบแอลกอฮอล์
- ปล่อยให้ผิวหนังแห้งก่อนฉีดยา ห้ามพัดหรือเป่าบริเวณผิวที่ทำความสะอาดแล้ว
- ห้ามสัมผัสบริเวณนี้อีกก่อนฉีดยา

3. การฉีดยา

- ไม่ควรถอดฝาออกจนกว่าท่านจะพร้อมฉีดยา
- ควรฉีดยาภายใน 5 นาทีหลังจากถอดฝาออกแล้ว

ถอดฝาออก (รูปที่ 3)

- เมื่อท่านพร้อมที่จะฉีดยาแล้ว ค่อย ๆ หมุนฝาเพื่อให้ซีลเพื่อความปลอดภัยขาด
- ดึงฝาออกและทิ้งฝาหลังจากฉีดยา
- ห้ามปิดฝากลับเข้าที่เดิม เพราะอาจทำให้เข็มภายในปากกาฉีดยาที่บรรจุยาพร้อมฉีดเสียหายได้
- ห้ามใช้ปากกาฉีดยาที่บรรจุยาพร้อมฉีด หากหล่นลงพื้นโดยไม่มีฝาคครอบอยู่ หากเกิดสิ่งนี้ขึ้น โปรดติดต่อแพทย์หรือเภสัชกรของท่าน

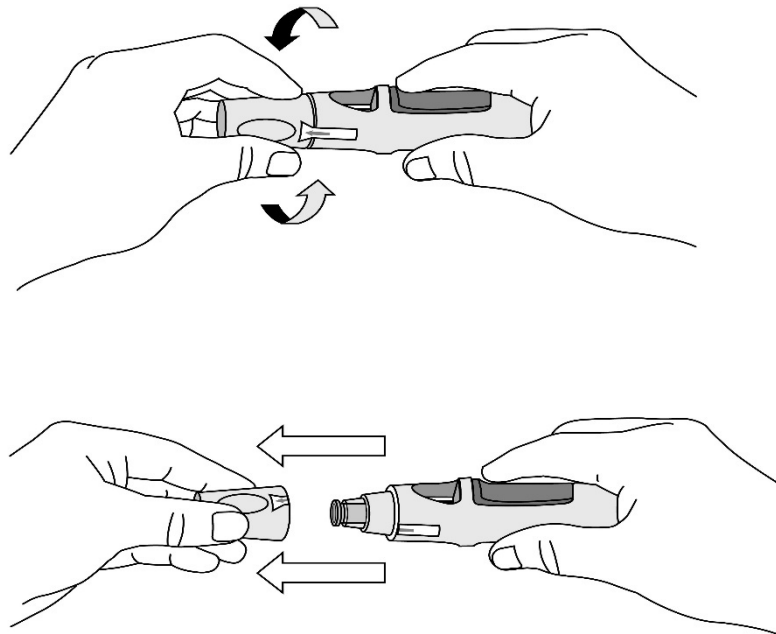

รูปที่ 3

กดปากกาฉีดยาที่บรรจุยาพร้อมฉีด ลงบนผิวหนัง (ดูรูปที่ 4 และ 5) โดยไม่ต้องหนีบผิวหนัง

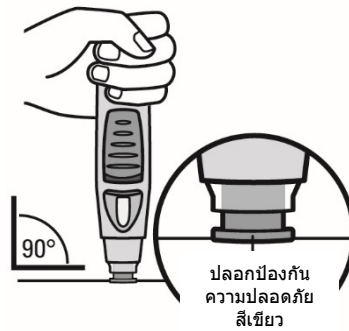

รูปที่ 4

- ถือปากกาฉีดยาที่บรรจุยาพร้อมฉีดเหนือปุ่มสีฟ้าให้ถนัดด้วยมือเดียว
- ตรวจสอบให้แน่ใจว่าปลอกป้องกันความปลอดภัยสีเขียวมั่นคงและแบนราบไปกับผิวหนังของท่านมากที่สุดเท่าที่จะเป็นไปได้ หากปากกาฉีดยาที่บรรจุยาพร้อมฉีดไม่มั่นคงในระหว่างการฉีดยา ท่านมีความเสี่ยงที่จะทำให้เข็มงอ
- ห้ามหนีบผิวหนังเพื่อหลีกเลี่ยงไม่ให้เกิดการบาดเจ็บจากเข็มที่มตาโดยไม่ได้ตั้งใจ
- ห้ามสัมผัสหรือกดปุ่มสีฟ้าในขณะที่จับปากกาฉีดยาที่บรรจุยาพร้อมฉีดไว้บนผิวหนังของท่าน

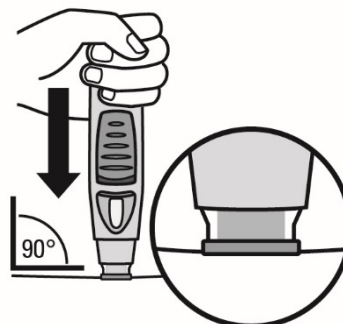

รูปที่ 5

- กดปลายของปากกาฉีดยาที่บรรจุยาพร้อมฉีดลงบนผิวหนัง โดยทำมุม 90 องศา ออกแรงกดมากพอที่จะทำให้ปลอกป้องกันความปลอดภัยเลื่อนขึ้นและคงอยู่ในปลอกใส ให้มีเฉพาะส่วนที่กว้างกว่าของปลอกป้องกันความปลอดภัยสีเขียวนั้นที่ยังคงอยู่นอกปลอกใส
- ห้ามกดปุ่มสีฟ้าจนกระทั่งหลังจากปลอกป้องกันความปลอดภัยเลื่อนเข้าไปในปลอกใสแล้ว การกดปุ่มสีฟ้าก่อนที่ปลอกป้องกันความปลอดภัยจะถูกกดลงอาจทำให้ปากกาฉีดยาที่บรรจุยาพร้อมฉีดเกิดความขัดข้องได้
- ฉีดยาโดยไม่ต้องหนีบผิวหนัง

กดปุ่มเพื่อฉีดยา (ดูรูปที่ 6 และ 7)

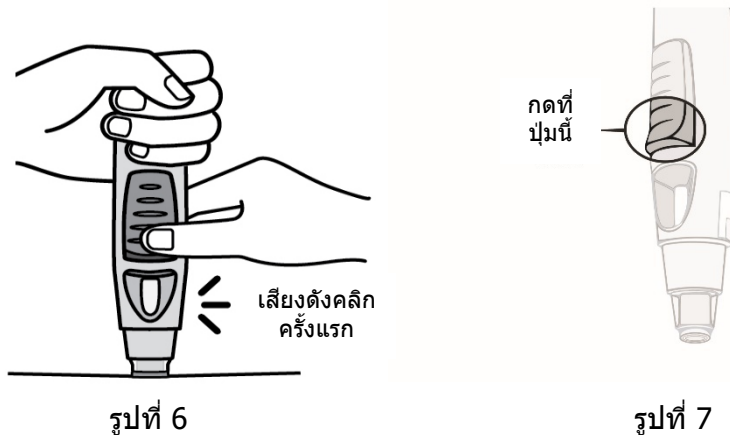

รูปที่ 6

รูปที่ 7

- กดปากกาฉีดยาที่บรรจุยาพร้อมฉีดลงบนผิวหนังค้างไว้ต่อ ใช้มืออีกข้างกดที่ปุ่มสีฟ้าด้านบน เพื่อเริ่มการฉีดยา ห้ามกดปุ่มนี้ เว้นเสียแต่ที่ท่านกดปากกาฉีดยาที่บรรจุยาพร้อมฉีดลงบนผิวหนังและปลอกป้องกันความปลอดภัยเลื่อนเข้าไปในปลอกใส่แล้ว
- เมื่อกดปุ่มนี้แล้ว ปุ่มนี้จะถูกกดค้างไว้ ท่านจึงไม่จำเป็นต้องออกแรงกดปุ่มอีก
- หากปุ่มดูเหมือนกดลงยาก ห้ามกดปุ่มแรงขึ้น ให้ปล่อยปุ่ม ดึงปากกาฉีดยาที่บรรจุยาพร้อมฉีดออก แล้วเริ่มอีกครั้ง ตรวจสอบให้แน่ใจว่าไม่มีแรงกดบนปุ่มจนกว่าปลอกป้องกันความปลอดภัยจะกดลงบนผิวหนังอย่างเต็มที่ จากนั้นกดปุ่มด้านบน
- ท่านจะได้ยินเสียงดัง 'คลิก' ไม่ต้องตกใจ เสียง 'คลิก' ครั้งแรก หมายถึง เข็มได้ทิ่มและเริ่มฉีดยาแล้ว ท่านอาจหรืออาจไม่รู้สึกว่ามีเข็มทิ่มในตอนนี้

ห้ามดึงปากกาฉีดยาที่บรรจุยาพร้อมฉีดออกจากผิวหนัง หากท่านดึงปากกาฉีดยาที่บรรจุยาพร้อมฉีดออกจากผิวหนัง ท่านอาจไม่ได้รับขนาดยาทั้งหมด

กดค้างไว้ต่อจนกว่าท่านจะได้ยินเสียง 'คลิก' ครั้งที่สอง (ดูรูปที่ 8) ปกติจะใช้เวลาประมาณ 3 ถึง 6 วินาที แต่อาจใช้เวลานานถึง 15 วินาทีท่านจึงจะได้ยินเสียง 'คลิก' ครั้งที่สอง



รูปที่ 8

- กดปากกาฉีดยาที่บรรจุยาพร้อมฉีดลงบนผิวหนังค้างไว้ต่อจนกว่าท่านจะได้ยินเสียง 'คลิก' ครั้งที่สอง (ซึ่งบ่งชี้ว่าเสร็จสิ้นการฉีดยา และเข็มถูกดึงกลับเข้าไปในปากกาฉีดยาที่บรรจุยาพร้อมฉีดแล้ว)

- ดึงปากกาฉีดยาที่บรรจุยาพร้อมฉีดออกจากบริเวณที่ฉีดยา
- หมายเหตุ: หากท่านไม่ได้ยินเสียง 'คลิก' ครั้งที่สอง ให้รอ 15 วินาทีนับตั้งแต่ที่ท่านกดปุ่มครั้งแรก จากนั้นดึงอุปกรณ์ฉีดอัตโนมัติออกจากบริเวณที่ฉีดยา

4. หลังจากการฉีดยา

ใช้ก้อนสำลีหรือผ้าก๊อช

- อาจมีเลือดหรือของเหลวปริมาณเล็กน้อยบริเวณที่ฉีดยา ซึ่งเป็นเรื่องปกติ
- ท่านสามารถใช้ก้อนสำลีหรือผ้าก๊อชกดบริเวณที่ฉีดยาไว้เป็นเวลา 10 วินาที
- ท่านอาจปิดบริเวณที่ฉีดยาด้วยผ้าพันแผลขนาดเล็ก หากจำเป็น
- ห้ามถูบริเวณที่ฉีดยา

ตรวจสอบช่องดู – แถบสีเหลืองจะยืนยันว่ามีการฉีดยาอย่างเหมาะสม (ดูรูปที่ 9)

- แถบสีเหลืองเชื่อมต่อกับก้านสูบของปากกาฉีดยาที่บรรจุยาพร้อมฉีด หากแถบสีเหลืองไม่แสดงในช่องดู แสดงว่าก้านสูบไม่ทำงาน และไม่มีมีการฉีดยาเกิดขึ้น
- แถบสีเหลืองอาจเต็มช่องดูแค่ครั้งเดียว ซึ่งเป็นเรื่องปกติ
- หากไม่เห็นแถบสีเหลืองในช่องดู หรือหากท่านสงสัยว่าท่านอาจไม่ได้รับขนาดยาทั้งหมด โปรดปรึกษาแพทย์หรือเภสัชกรของท่าน ห้ามให้ยาครั้งที่สองโดยไม่ปรึกษาแพทย์

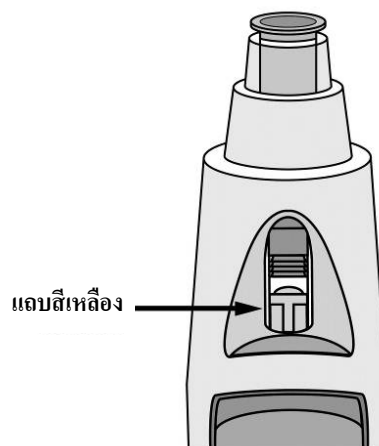

รูปที่ 9

ทิ้งปากกาฉีดยาที่บรรจุยาพร้อมฉีด (ดูรูปที่ 10)

- ทิ้งปากกาฉีดยาลงในภาชนะบรรจุของมีคมทันที ตรวจสอบให้แน่ใจว่าท่านทิ้งถังขยะตามคำแนะนำของแพทย์หรือพยาบาลของท่านเมื่อภาชนะบรรจุของมีคมเต็ม

หากท่านรู้สึกว่ามีบางอย่างไม่ถูกต้องในการฉีดยาหรือหากท่านไม่แน่ใจ โปรดปรึกษาแพทย์หรือเภสัชกรของท่าน

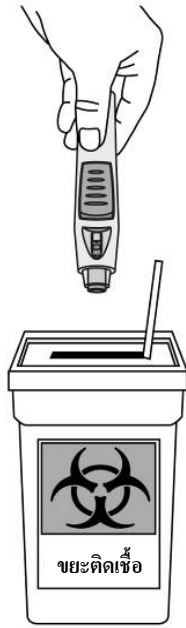

รูปที่ 10

คำแนะนำในการใช้ยา

สารละลายยาซิมโพนิขนาด 50 มิลลิกรัมสำหรับฉีดในระบบอกฉีดยาที่บรรจุยาพร้อมฉีด

หากท่านต้องการฉีดยาซิมโพนิด้วยตนเอง ท่านต้องฝึกฉีดยากับบุคลากรทางการแพทย์เพื่อจัดเตรียมการฉีดยาและฉีดยาด้วยตนเอง หากท่านยังไม่ได้รับการฝึกฉีดยา โปรดติดต่อแพทย์พยาบาล หรือเภสัชกรของท่านเพื่อนัดเวลาฝึกฉีดยา

ในคำแนะนำเหล่านี้:

1. การเตรียมเพื่อใช้กระบอกฉีดยาที่บรรจุยาพร้อมฉีด
2. การเลือกและการเตรียมตำแหน่งที่ฉีดยา
3. การฉีดยา
4. หลังจากการฉีดยา

แผนภาพด้านล่าง (รูปที่ 1) จะแสดงลักษณะภายนอกของกระบอกฉีดยาที่บรรจุยาพร้อมฉีด

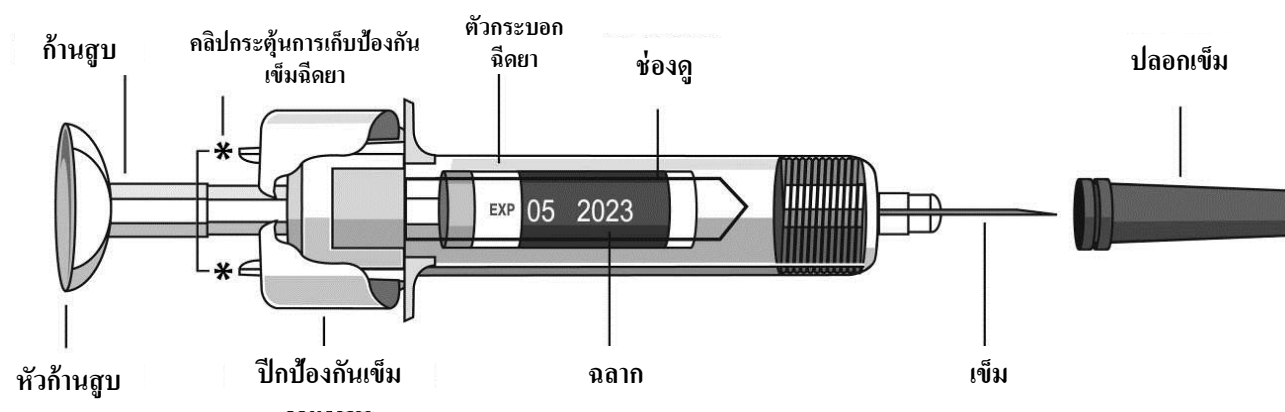

รูปที่ 1

6. การเตรียมเพื่อใช้กระบอกฉีดยาที่บรรจุยาพร้อมฉีด

ถือกระบอกฉีดยาที่บรรจุยาพร้อมฉีดโดยจับที่ตัวกระบอกฉีดยา

- ห้ามถือโดยจับที่หัวก้านสูบ ก้านสูบ ปีกป้องกันเข็ม หรือปกอกเข็ม
- ห้ามดึงก้านสูบกลับไม่ว่าเมื่อใดก็ตาม
- ห้ามเขย่ากระบอกฉีดยาที่บรรจุยาพร้อมฉีดไม่ว่าเมื่อใดก็ตาม
- ห้ามถอดปกอกเข็มออกจากกระบอกฉีดยาที่บรรจุยาพร้อมฉีดจนกว่าจะได้รับคำแนะนำให้ทำเช่นนั้น
- ห้ามสัมผัสคลิปกระตุ่นการเก็บป้องกันเข็มฉีดยา (ตั้งที่ระบุไว้ด้วยเครื่องหมายดอกจัน * ในรูปที่ 1) เพื่อป้องกันไม่ให้เกิดการชอนเข็มฉีดยาก่อนการฉีด

ตรวจสอบจำนวนของกระบอกฉีดยาที่บรรจุยาพร้อมฉีด

ตรวจสอบกระบอกฉีดยาที่บรรจุยาพร้อมฉีดเพื่อให้แน่ใจว่า

- จำนวนของกระบอกฉีดยาที่บรรจุยาพร้อมฉีดและความแรงถูกต้อง
 - หากขนาดยาของท่านคือ 50 มิลลิกรัม ท่านจะได้รับกระบอกฉีดยาที่บรรจุยาพร้อมฉีดขนาด 50 มิลลิกรัมจำนวนหนึ่งกระบอก
 - หากขนาดยาของท่านคือ 100 มิลลิกรัม ท่านจะได้รับกระบอกฉีดยาที่บรรจุยาพร้อมฉีดขนาด 50 มิลลิกรัมจำนวนสองกระบอก และท่านจำเป็นต้องฉีดยาให้ตนเองสองครั้ง เลือกตำแหน่งที่ฉีดยาสองตำแหน่งไม่ให้ซ้ำกัน (เช่น ฉีดยาหนึ่งครั้งที่ต้นขาขวาและฉีดอีกครั้งที่ต้นขาซ้าย) และฉีดยาต่อกันหลังจากที่ฉีดยาแต่ละครั้งเสร็จทันที
 - หากขนาดยาของท่านคือ 200 มิลลิกรัม ท่านจะได้รับกระบอกฉีดยาที่บรรจุยาพร้อมฉีดขนาด 50 มิลลิกรัมจำนวนสี่กระบอก และท่านจำเป็นต้องฉีดยาให้ตนเองสี่ครั้ง เลือกตำแหน่งที่ฉีดยาตำแหน่งที่แตกต่างกัน และฉีดยาต่อกันหลังจากที่ฉีดยาแต่ละครั้งเสร็จทันที

ตรวจสอบวันหมดอายุ (ดูรูปที่ 2)

- ตรวจสอบวันหมดอายุที่พิมพ์หรือเขียนไว้บนกล่อง
- ตรวจสอบวันหมดอายุ (ซึ่งจะระบุด้วยคำว่า "EXP") บนฉลากยา โดยการดูตรงช่องดูที่อยู่ในตัวกระบอกฉีดยาที่บรรจุยาพร้อมฉีด
- หากท่านไม่สามารถดูวันหมดอายุจากช่องดูได้ ให้จับที่ตัวกระบอกฉีดยาที่บรรจุยาพร้อมฉีดและหมุนปลอกเข็มให้วันหมดอายุตรงกับช่องดู

หากเลยวันหมดอายุแล้ว ห้ามใช้กระบอกฉีดยาที่บรรจุยาพร้อมฉีด วันหมดอายุที่พิมพ์ไว้หมายถึงวันสุดท้ายของเดือน โปรดติดต่อแพทย์หรือเภสัชกรของท่านเพื่อขอความช่วยเหลือ

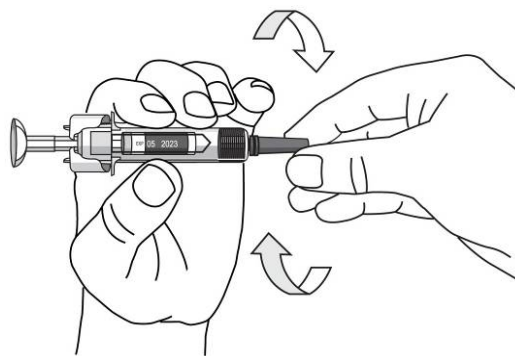

รูปที่ 2

รอ 30 นาทีเพื่อปล่อยให้กระบอกฉีดยาที่บรรจุยาพร้อมฉีดเข้าสู่อุณหภูมิห้อง

- เพื่อให้แน่ใจว่ามีการฉีดยาอย่างเหมาะสม ให้นำกระบอกฉีดยาที่บรรจุยาพร้อมฉีดออกจากกล่องแล้วปล่อยให้ยาเข้าสู่อุณหภูมิห้องเป็นเวลา 30 นาที โดยวางให้พ้นมือเด็ก

ห้ามอุ่นให้กระบอกฉีดยาที่บรรจุยาพร้อมฉีดร้อนไม่ว่าด้วยวิธีใด ๆ (ตัวอย่างเช่น ห้ามอุ่นให้ร้อนด้วยไมโครเวฟหรือในน้ำร้อน)

ห้ามถอดปลอกเข็มฉีดยาของกระบอกฉีดยาที่บรรจุยาพร้อมฉีดออกในระหว่างที่ปล่อยให้ยาเข้าสู่อุณหภูมิห้อง

เตรียมอุปกรณ์ที่เหลือของท่านให้พร้อม

ขณะที่ท่านรอ ท่านสามารถเตรียมอุปกรณ์ที่เหลือของท่านให้พร้อม ซึ่งรวมถึงไม้พินสาลีชุบแอลกอฮอล์ ก่อนสาลีหรือผ้าก๊อซ และภาชนะบรรจุของมีคม

ตรวจสอบของเหลวในกระบอกฉีดยาที่บรรจุยาพร้อมฉีด

- ถูกระบอกฉีดยาพร้อมฉีดโดยจับที่ตัวกระบอกฉีดยา โดยให้ด้านเข็มที่มีปลอกครอบไว้ชี้ลง
- ดูที่ของเหลวในกระบอกฉีดยาจากช่องดูของกระบอกฉีดยาที่บรรจุยาพร้อมฉีด และตรวจสอบให้แน่ใจว่าของเหลวมีลักษณะใสหรือเหลืองขาวเล็กน้อย (มีความแวววาวเหมือนนม) และไม่มีสีหรือมีสีเหลืองจาง สารละลายสามารถใช้ได้ หากสารละลายมีอนุภาคโปรตีนโปร่งแสงหรือสีขาวขนาดเล็กจำนวนมาก
- หากท่านไม่สามารถดูของเหลวจากช่องดูได้ ให้จับที่ตัวกระบอกฉีดยาที่บรรจุยาพร้อมฉีดและหมุนปลอกเข็มให้ของเหลวตรงกับช่องดู (ดูรูปที่ 2)

ห้ามใช้กระบอกฉีดยาที่บรรจุยาพร้อมฉีด หากของเหลวเปลี่ยนสี ขุ่น หรือมีอนุภาคขนาดใหญ่ลอยอยู่ หากเกิดสิ่งนี้ขึ้น โปรดปรึกษาแพทย์หรือเภสัชกรของท่าน

2. การเลือกและการเตรียมตำแหน่งที่ฉีดยา (ดูรูปที่ 3)

- ปกติแล้ว ท่านจะฉีดยาที่บริเวณตรงกลางต้นขาส่วนหน้า
- นอกจากนี้ ท่านสามารถเลือกฉีดยาบริเวณท้องส่วนล่างใต้สะดือ โดยให้เว้นระยะห่างจากใต้สะดือเป็นระยะ 5 เซนติเมตร
- ห้ามฉีดยาบริเวณผิวหนังที่มีการกดเจ็บ ฟกช้ำ แดง เป็นเกล็ด ข้ำง หรือบริเวณที่เป็นแผลเป็น หรือมีรอยแตกกลายบนผิวหนัง
- หากจำเป็นต้องฉีดยาหลายครั้งในการให้ยาหนึ่งครั้ง ควรฉีดที่ตำแหน่งที่แตกต่างกันบนร่างกาย

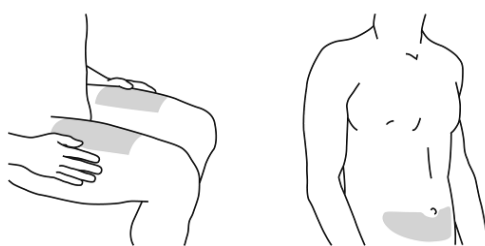

รูปที่ 3

การเลือกตำแหน่งที่ฉีดยาสำหรับผู้ดูแล (ดูรูปที่ 4)

- หากผู้ดูแลเป็นผู้ฉีดยาให้แก่ท่าน ผู้ดูแลสามารถฉีดยาที่บริเวณต้นแขนด้านนอก
- ทั้งนี้ สามารถใช้ตำแหน่งที่ฉีดยาทั้งหมดที่ระบุโดยไม่คำนึงถึงประเภทหรือขนาดของร่างกายของท่าน

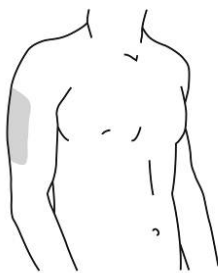

รูปที่ 4

การเตรียมตำแหน่งที่ฉีดยา

- ล้างมือให้สะอาดด้วยสบู่และน้ำอุ่น
- เช็ดผิวหนังบริเวณตำแหน่งที่ฉีดยาด้วยไม้พันสำลีชุบแอลกอฮอล์
- ปลอ่ยให้ผิวหนังแห้งก่อนฉีดยา ห้ามพัดหรือเป่าบริเวณผิวที่ทำความสะอาดแล้ว ห้ามสัมผัสบริเวณนี้อีกก่อนฉีดยา

3. การฉีดยา

ไม่ควรถอดปลอกเข็มออกจนกว่าท่านพร้อมที่จะฉีดยา ควรฉีดยาภายใน 5 นาทีหลังจากที่ถอดปลอกเข็มออกแล้ว

ห้ามสัมผัสก้านสูบระหว่างที่ถอดปลอกเข็ม

การถอดปลอกเข็มออก (ดูรูปที่ 5)

- เมื่อท่านพร้อมฉีดยาแล้ว ให้จับที่ตัวกระบอกฉีดยาที่บรรจุยาพร้อมฉีดด้วยมือข้างหนึ่ง
- และใช้มืออีกข้างหนึ่งดึงปลอกเข็มออกตรง ๆ และทิ้งไปหลังจากฉีดยาแล้ว ห้ามสัมผัสก้านสูบระหว่างที่ถอดปลอกเข็ม
- ท่านอาจสังเกตเห็นฟองอากาศในกระบอกฉีดยาที่บรรจุยาพร้อมฉีด หรือหยดของเหลวที่ปลายเข็ม ซึ่งเป็นเรื่องปกติ ท่านไม่จำเป็นต้องไล่ฟองอากาศหรือหยดของเหลวนั้น
- ให้ฉีดยาทันทีหลังจากที่ถอดปลอกเข็มออก

ห้ามสัมผัสเข็มหรือให้เข็มสัมผัสพื้นผิวใด ๆ

ห้ามใช้กระบอกฉีดยาที่บรรจุยาพร้อมฉีด หากกระบอกฉีดยาที่บรรจุยาพร้อมฉีดหล่นลงพื้นโดยไม่มีปลอกเข็มครอบอยู่ หากเกิดสิ่งนี้ขึ้น โปรดติดต่อแพทย์หรือเภสัชกรของท่าน

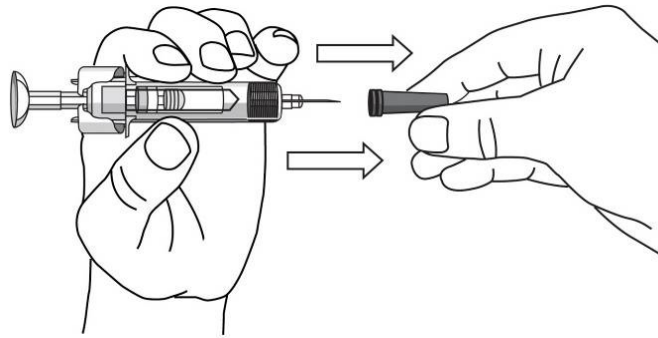

รูปที่ 5

การจับกระบอกฉีดยาที่บรรจุยาพร้อมฉีดยาเพื่อฉีดยา

- จับที่ตัวกระบอกฉีดยาพร้อมฉีดยาพร้อมด้วยมือข้างหนึ่งโดยให้อยู่ระหว่างนิ้วกลางกับนิ้วชี้ และวางนิ้วหัวแม่มือไว้บนหัวก้านสูบ และใช้มืออีกข้างหนึ่งคอย ๆ หนีบผิวหนังที่ทำความสะอาดแล้วก่อนหน้านี้ จับไว้ให้แน่น

ห้ามดึงก้านสูบกลับไม่ว่าเมื่อใดก็ตาม

การฉีดยา

- วางเข็มตรงผิวหนังที่หนีบโดยทำมุมประมาณ 45 องศา แทะเข็มอย่างรวดเร็วลงบนผิวหนังให้ลึกที่สุดเท่าที่จะลึกได้ในครั้งเดียว (ดูรูปที่ 6)

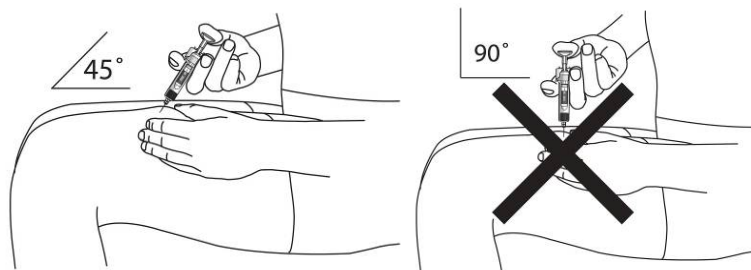

รูปที่ 6

- ฉีดยาทั้งหมดโดยกดที่ก้านสูบจนกว่าหัวก้านสูบจะอยู่ระหว่างปีกป้องกันเข็ม (ดูรูปที่ 7)



รูปที่ 7

- เมื่อกดก้านสูบไปจนสุดแล้ว ให้กดหัวก้านสูบค้างไว้ ดึงเข็มออกและปล่อยมือที่หนีบผิว (ดูรูปที่ 8)

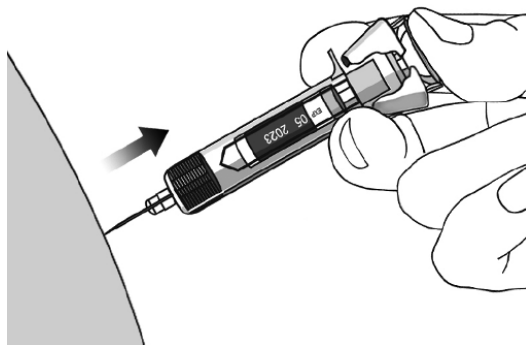

รูปที่ 8

- ค่อย ๆ ปล่อยนิ้วหัวแม่มือออกจากหัวก้านสูบ เพื่อให้กระบอกฉีดยาเปล่าเลื่อนขึ้นจนสวนป้องกันเข็มครบเข็มทั้งหมดตามรูปที่ 9:

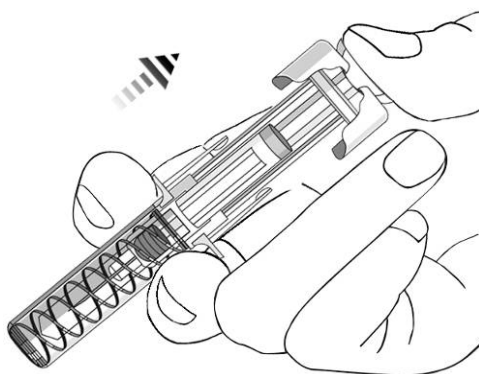

รูปที่ 9

4. หลังจากการฉีดยา

ใช้ก้อนสำลีหรือผ้าก๊อช

- อาจมีเลือดหรือของเหลวปริมาณเล็กน้อยบริเวณที่ฉีดยา ซึ่งเป็นเรื่องปกติ
- ท่านสามารถใช้ก้อนสำลีหรือผ้าก๊อชกดบริเวณที่ฉีดยาไว้เป็นเวลา 10 วินาที
- ท่านอาจปิดบริเวณที่ฉีดยาด้วยผ้าพันแผลขนาดเล็ก หากจำเป็น

ห้ามถูบริเวณที่ฉีดยา

ทิ้งกระบอกฉีดยาที่บรรจุยาพร้อมฉีดยา (ดูรูปที่ 10)

- ทิ้งกระบอกฉีดยาที่บรรจุยาพร้อมฉีดยาลงในภาชนะบรรจุของมีคมทันที ตรวจสอบให้แน่ใจว่าท่านทิ้งถึงขยะตามคำแนะนำของแพทย์หรือพยาบาลของท่าน

ท่านไม่จำเป็นต้องใส่ปลอกเข็มเข้าไปใหม่

ห้ามนำกระบอบกฉีดยามาใช้ซ้ำเพื่อสุขภาพและความปลอดภัยของท่านและเพื่อความปลอดภัยของผู้อื่น

หากท่านรู้สึกว่ามีบางอย่างไม่ถูกต้องในการฉีดยาหรือหากท่านไม่แน่ใจ โปรดปรึกษาแพทย์หรือเภสัชกรของท่าน



รูปที่ 10

คำแนะนำในการใช้ยา

สารละลายยาซิมโพนีขนาด 100 มิลลิกรัมสำหรับฉีดในปากกานีดยาที่บรรจุยาพร้อมฉีด

หากท่านต้องการฉีดยาซิมโพนีด้วยตนเอง ท่านต้องฝึกฉีดยากับบุคลากรทางการแพทย์เพื่อจัดเตรียมการฉีดยาและฉีดยาด้วยตนเอง หากท่านยังไม่ได้รับการฝึกฉีดยา โปรดติดต่อแพทย์ พยาบาล หรือเภสัชกรของท่านเพื่อนัดเวลาฝึกฉีดยา

ในคำแนะนำเหล่านี้:

1. การเตรียมเพื่อใช้ปากกานีดยาที่บรรจุยาพร้อมฉีด
2. การเลือกและการเตรียมตำแหน่งที่ฉีดยา
3. การฉีดยา
4. หลังจากการฉีดยา

แผนภาพด้านล่าง (ดูรูปที่ 1) จะแสดงลักษณะภายนอกของปากกานีดยาที่บรรจุยาพร้อมฉีด "SmartJect"

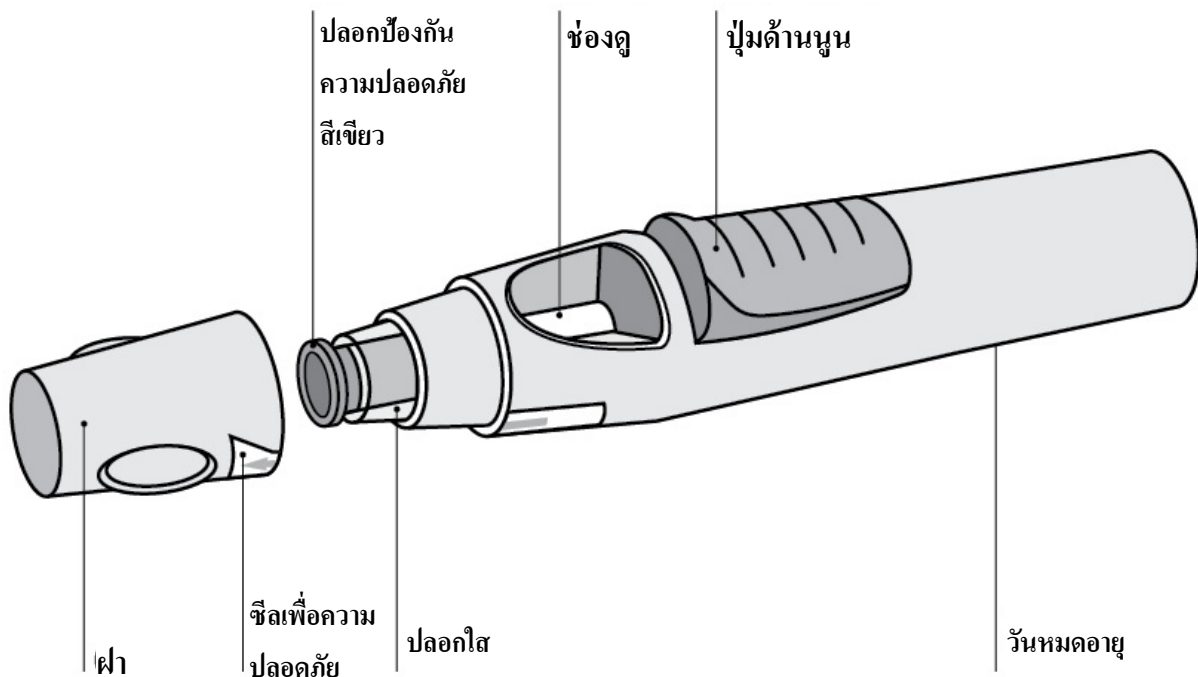

รูปที่ 1

1. การเตรียมเพื่อใช้ปากกานีดยาที่บรรจุยาพร้อมฉีด

- ห้ามเขย่าปากกานีดยาที่บรรจุยาพร้อมฉีดไม่ว่าเมื่อใดก็ตาม

- ห้ามถอดฝาออกจากปากกาฉีดยาที่บรรจุยาพร้อมฉีดจนกว่าจะถึงเวลาฉีดยา
- ห้ามปิดฝาของปากกาฉีดยาที่บรรจุยาพร้อมฉีดกลับเข้าที่เดิมหากถอดออกแล้ว เพื่อหลีกเลี่ยงการทำให้แข็งอ

ตรวจสอบจำนวนของปากกาฉีดยาที่บรรจุยาพร้อมฉีด

ตรวจสอบปากกาฉีดยาที่บรรจุยาพร้อมฉีดเพื่อให้แน่ใจว่า

- จำนวนของปากกาฉีดยาที่บรรจุยาพร้อมฉีดและความแรงถูกต้อง
 - หากขนาดยาของท่านคือ 100 มิลลิกรัม ท่านจะได้รับปากกาฉีดยาที่บรรจุยาพร้อมฉีดขนาด 100 มิลลิกรัมจำนวนหนึ่งด้าม
 - หากขนาดยาของท่านคือ 200 มิลลิกรัม ท่านจะได้รับปากกาฉีดยาที่บรรจุยาพร้อมฉีดขนาด 100 มิลลิกรัมจำนวนสองด้าม และท่านจำเป็นต้องฉีดยาให้ตนเองสองครั้ง เลือกตำแหน่งที่ฉีดยาตำแหน่งที่แตกต่างกัน และฉีดยาต่อกันหลังจากที่ฉีดยาแต่ละครั้งเสร็จทันที

ตรวจสอบวันหมดอายุ

- ตรวจสอบวันหมดอายุที่พิมพ์หรือเขียนไว้บนกล่อง
- ตรวจสอบวันหมดอายุ (ซึ่งจะระบุด้วยคำว่า "EXP") บนปากกาฉีดยาที่บรรจุยาพร้อมฉีด
- หากเลยวันหมดอายุแล้ว ห้ามใช้ปากกาฉีดยาที่บรรจุยาพร้อมฉีด วันหมดอายุที่พิมพ์ไว้หมายถึงวันสุดท้ายของเดือน โปรดติดต่อแพทย์หรือเภสัชกรของท่านเพื่อขอความช่วยเหลือ

ตรวจสอบซีลเพื่อความปลอดภัย

- ตรวจสอบซีลเพื่อความปลอดภัยรอบฝาของปากกาฉีดยาที่บรรจุยาพร้อมฉีด
- หากซีลเพื่อความปลอดภัยฉีกขาด ห้ามใช้ปากกาฉีดยาที่บรรจุยาพร้อมฉีด โปรดติดต่อแพทย์หรือเภสัชกรของท่าน

รอ 30 นาทีเพื่อปล่อยให้ปากกาฉีดยาที่บรรจุยาพร้อมฉีดเข้าสู่อุณหภูมิห้อง

- เพื่อให้แน่ใจว่ามีการฉีดยาอย่างเหมาะสม ให้นำปากกาฉีดยาที่บรรจุยาพร้อมฉีดออกจากกล่องแล้วปล่อยให้ยาเข้าสู่อุณหภูมิห้องเป็นเวลา 30 นาที โดยวางให้พื้นมือเด็ก
- ห้ามอุ่นให้ปากกาฉีดยาที่บรรจุยาพร้อมฉีดร้อนไม่ว่าด้วยวิธีใด ๆ (ตัวอย่างเช่น ห้ามอุ่นให้ร้อนด้วยไมโครเวฟหรือในน้ำร้อน)
- ห้ามถอดฝาของปากกาฉีดยาที่บรรจุยาพร้อมฉีดออกในระหว่างที่ปล่อยให้ยาเข้าสู่อุณหภูมิห้อง

เตรียมอุปกรณ์ที่เหลือของท่านให้พร้อม

- ขณะที่ท่านรอ ท่านสามารถเตรียมอุปกรณ์ที่เหลือของท่านให้พร้อม ซึ่งรวมถึงไม้พันสำลีขบ แอลกอฮอล์ ก้อนสำลีหรือผ้าก๊อช และภาชนะบรรจุของมีคม

ตรวจสอบของเหลวในปากกาฉีดยาที่บรรจุยาพร้อมฉีด

- ดูของเหลวในปากกาฉีดยาจากช่องดูของปากกาฉีดยาที่บรรจุยาพร้อมฉีด และตรวจสอบให้แน่ใจว่าของเหลวมีลักษณะใสหรือเหลืองมัวเล็กน้อย (มีความแวววาวเหมือนนม) และไม่มีสีหรือมีสีเหลืองจาง สารละลายสามารถใช้ได้ หากสารละลายมีอนุภาคโปรตีนโปร่งแสงหรือสีขาวขนาดเล็กจำนวนมาก

- นอกจากนี้ ท่านยังอาจสังเกตเห็นฟองอากาศ ซึ่งเป็นเรื่องปกติ
- ห้ามใช้ปากกาฉีดยาที่บรรจุยาพร้อมฉีด หากของเหลวเปลี่ยนสี ชุ่นหรือมีอนุภาคขนาดใหญ่ลอยอยู่ หากเกิดสิ่งนี้ขึ้น โปรดปรึกษาแพทย์หรือเภสัชกรของท่าน

2. การเลือกและการเตรียมตำแหน่งที่ฉีดยา (ดูรูปที่ 2)

- ท่านสามารถฉีดยาที่บริเวณตรงกลางต้นขาส่วนหน้า
- ท่านสามารถฉีดยาบริเวณท้องส่วนล่าง ได้สะดวก โดยเว้นระยะห่างจากใต้สะดือเป็นระยะ 5 เซนติเมตร
- ห้ามฉีดยาบริเวณผิวหนังที่มีการกดเจ็บ ฟกช้ำ แดง เป็นเกล็ด แข็ง หรือบริเวณที่เป็นแผลเป็น หรือมีรอยแตกถลอกบนผิวหนัง
- หากจำเป็นต้องฉีดยาหลายครั้งในการให้ยาหนึ่งครั้ง ควรฉีดที่ตำแหน่งฉีดที่แตกต่างกัน

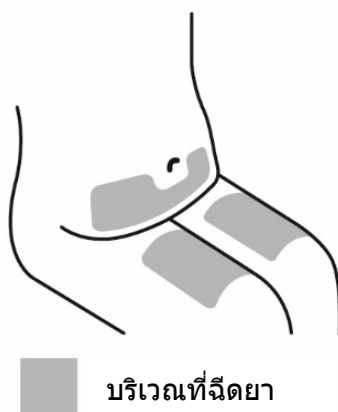

รูปที่ 2

! ห้ามฉีดยาบริเวณแขนเพื่อหลีกเลี่ยงไม่ให้ปากกาฉีดยาที่บรรจุยาพร้อมฉีดเกิดความขัดข้องและ/หรือหลีกเลี่ยงไม่ให้เกิดการบาดเจ็บโดยไม่ได้ตั้งใจ

ล้างมือและทำความสะอาดตำแหน่งที่ฉีดยา

- ล้างมือให้สะอาดด้วยสบู่และน้ำอุ่น
- เช็ดผิวหนังบริเวณตำแหน่งที่ฉีดยาด้วยไม้พันสำลีชุบแอลกอฮอล์
- ปล่อยให้ผิวหนังแห้งก่อนฉีดยา ห้ามพัดหรือเป่าบริเวณผิวที่ทำความสะอาดแล้ว
- ห้ามสัมผัสบริเวณนี้อีกก่อนฉีดยา

3. การฉีดยา

- ไม่ควรถอดฝาออกจนกว่าท่านจะพร้อมฉีดยา
- ควรฉีดยาภายใน 5 นาทีหลังจากถอดฝาออกแล้ว

ถอดฝาดอก (รูปที่ 3)

- เมื่อท่านพร้อมที่จะฉีดยาแล้ว ค่อย ๆ หมุนฝาเพื่อให้ซีลเพื่อความปลอดภัยขาด
- ดึงฝาดอกและทิ้งฝาดอกหลังจากฉีดยา
- ห้ามปิดฝากลับเข้าที่เดิม เพราะอาจทำให้เข็มภายในปากกาฉีดยาที่บรรจุยาพร้อมฉีดเสียหายได้
- ห้ามใช้ปากกาฉีดยาที่บรรจุยาพร้อมฉีด หากหล่นลงพื้นโดยไม่มีฝาดอกครอบอยู่ หากเกิดสิ่งนี้ขึ้น โปรดติดต่อแพทย์หรือเภสัชกรของท่าน

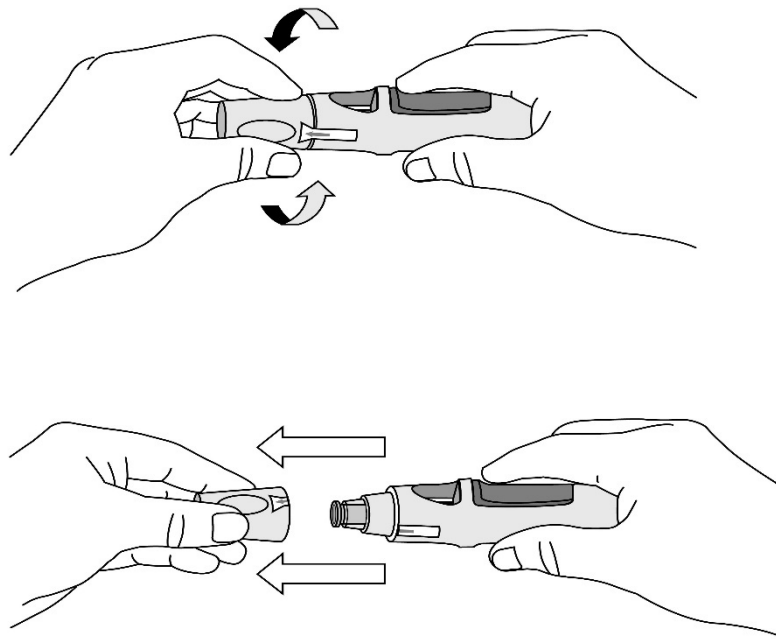

รูปที่ 3

กดปากกาฉีดยาที่บรรจุยาพร้อมฉีดลงบนผิวหนัง (ดูรูปที่ 4 และ 5) โดยไม่ต้องหนีบผิวหนัง

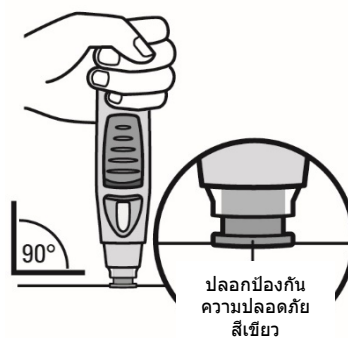

รูปที่ 4

- ถือปากกาฉีดยาที่บรรจุยาพร้อมฉีดเหนือปุ่มสีฟ้าให้ถนัดด้วยมือเดียว

- ตรวจสอบให้แน่ใจว่าปลอกป้องกันความปลอดภัยสีเขียวมั่นคงและแบนราบไปกับผิวหนังของท่านมากที่สุดเท่าที่จะเป็นไปได้ หากปากกาฉีดยาที่บรรจุยาพร้อมฉีดไม่มั่นคงในระหว่างการฉีดยา ท่านมีความเสี่ยงที่จะทำให้เข็มงอ
- ห้ามหนีบผิวหนังเพื่อหลีกเลี่ยงไม่ให้เกิดการบาดเจ็บจากเข็มทิ่มตาโดยไม่ได้ตั้งใจ
- ห้ามสัมผัสหรือกดปุ่มสีฟ้าในขณะที่จับปากกาฉีดยาที่บรรจุยาพร้อมฉีดไว้บนผิวหนังของท่าน

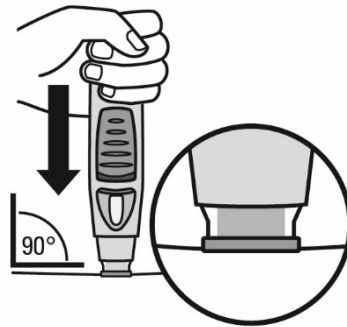

รูปที่ 5

- กดปลายของปากกาฉีดยาที่บรรจุยาพร้อมฉีดลงบนผิวหนังโดยทำมุม 90 องศา ออกแรงกดมากพอที่จะทำให้ปลอกป้องกันความปลอดภัยเลื่อนขึ้นและคงอยู่ในปลอกใส ให้มีเฉพาะส่วนที่กว้างกว่าของปลอกป้องกันความปลอดภัยเขียวเท่านั้นที่ยังคงอยู่นอกปลอกใส
- ห้ามกดปุ่มสีฟ้าจนกระทั่งหลังจากปลอกป้องกันความปลอดภัยเลื่อนเข้าไปในปลอกใสแล้ว การกดปุ่มสีฟ้าก่อนที่ปลอกป้องกันความปลอดภัยจะถูกกดลงอาจทำให้ปากกาฉีดยาที่บรรจุยาพร้อมฉีดเกิดความขัดข้องได้
- ฉีดยาโดยไม่ต้องหนีบผิวหนัง

กดปุ่มเพื่อฉีดยา (ดูรูปที่ 6 และ 7)

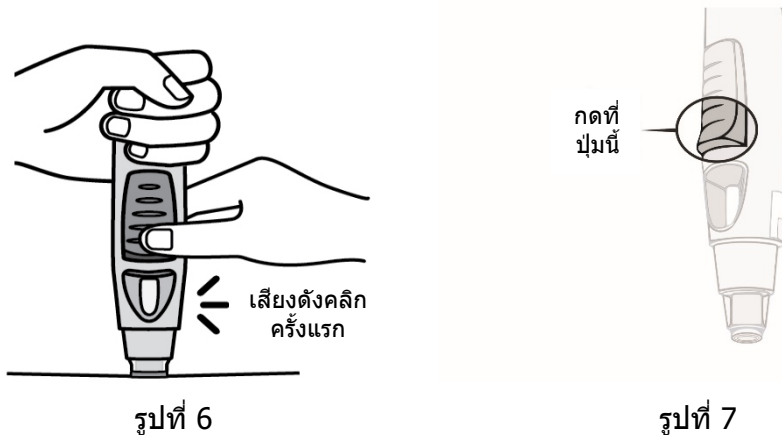

- กดปากกาฉีดยาที่บรรจุยาพร้อมฉีดลงบนผิวหนังค้างไว้ต่อ ใช้มืออีกข้างกดที่ปุ่มสีฟ้าด้านบนเพื่อเริ่มการฉีดยา ห้ามกดปุ่มนี้ เว้นเสียแต่ว่าท่านกดปากกาฉีดยาที่บรรจุยาพร้อมฉีดลงบนผิวหนังและปกป้องกันความปลอดภัยเลื่อนเข้าไปในปลอกใสแล้ว
- เมื่อกดปุ่มนี้แล้ว ปุ่มนี้จะถูกกดค้างไว้ ท่านจึงไม่จำเป็นต้องออกแรงกดปุ่มอีก
- หากปุ่มดูเหมือนจะกดลงยาก ห้ามกดปุ่มแรงขึ้น ให้ปล่อยปุ่ม ดึงปากกาฉีดยาที่บรรจุยาพร้อมฉีดออกแล้วเริ่มอีกครั้ง ตรวจสอบให้แน่ใจว่าไม่มีแรงกดบนปุ่มจนกว่าปกป้องกันความปลอดภัยจะกดลงบนผิวหนังอย่างเต็มที่ จากนั้นกดปุ่มด้านบน
- ท่านจะได้ยินเสียงดัง 'คลิก' ไม่ต้องตกใจ เสียง 'คลิก' ครั้งแรก หมายถึง เข็มได้ทิ่มและเริ่มฉีดยาแล้ว ท่านอาจหรืออาจไม่รู้สึกว่ามีเข็มทิ่มในตอนนั้น

ห้ามดึงปากกาฉีดยาที่บรรจุยาพร้อมฉีดออกจากผิวหนัง หากท่านดึงปากกาฉีดยาที่บรรจุยาพร้อมฉีดออกจากผิวหนัง ท่านอาจไม่ได้รับขนาดยาทั้งหมด

กดค้างไว้ต่อจนกว่าท่านจะได้ยินเสียง 'คลิก' ครั้งที่สอง (ดูรูปที่ 8) ปกติจะใช้เวลาประมาณ 3 ถึง 6 วินาที แต่อาจใช้เวลานานถึง 15 วินาทีท่านจึงจะได้ยินเสียง 'คลิก' ครั้งที่สอง



- กดปากกาฉีดยาที่บรรจุยาพร้อมฉีดลงบนผิวหนังค้างไว้ต่อจนกว่าท่านจะได้ยินเสียง 'คลิก' ครั้งที่สอง (ซึ่งบ่งชี้ว่าเสร็จสิ้นการฉีดยา และเข็มถูกดึงกลับเข้าไปในปากกาฉีดยาที่บรรจุยาพร้อมฉีดแล้ว)

- ดึงปากกาฉีดยาที่บรรจุยาพร้อมฉีดออกจากบริเวณที่ฉีดยา
- หมายเหตุ: หากท่านไม่ได้ยินเสียง 'คลิก' ครั้งที่สอง ให้รอ 15 วินาทีนับตั้งแต่ที่ท่านกดปุ่มครั้งแรก จากนั้นดึงอุปกรณ์ฉีดอัตโนมัติออกจากบริเวณที่ฉีดยา

4. หลังจากการฉีดยา

ใช้ก้อนสำลีหรือผ้าก๊อช

- อาจมีเลือดหรือของเหลวปริมาณเล็กน้อยบริเวณที่ฉีดยา ซึ่งเป็นเรื่องปกติ
- ท่านสามารถใช้ก้อนสำลีหรือผ้าก๊อชกดบริเวณที่ฉีดยาไว้เป็นเวลา 10 วินาที
- ท่านอาจปิดบริเวณที่ฉีดยาด้วยผ้าพันแผลขนาดเล็ก หากจำเป็น
- ห้ามถูบริเวณที่ฉีดยา

ตรวจสอบช่องดู – แอบสีเหลืองจะยืนยันว่ามีการฉีดยาอย่างเหมาะสม (ดูรูปที่ 9)

- แอบสีเหลืองเชื่อมต่อกับก้านสูบของปากกาฉีดยาที่บรรจุยาพร้อมฉีด หากแอบสีเหลืองไม่แสดงในช่องดู แสดงว่าก้านสูบไม่ทำงาน และไม่มีมีการฉีดยาเกิดขึ้น
- แอบสีเหลืองอาจเต็มช่องดูแค่ครั้งเดียว ซึ่งเป็นเรื่องปกติ
- หากไม่เห็นแอบสีเหลืองในช่องดู หรือหากท่านสงสัยว่าท่านอาจไม่ได้รับขนาดยาทั้งหมด โปรดปรึกษาแพทย์หรือเภสัชกรของท่าน ห้ามให้ยาครั้งที่สองโดยไม่ปรึกษาแพทย์

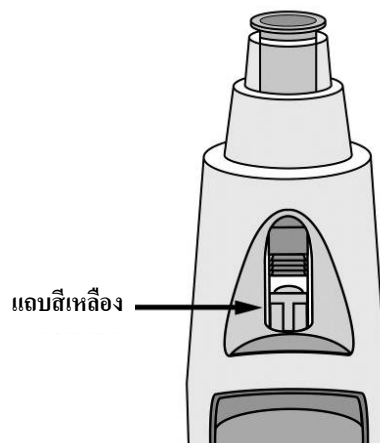

รูปที่ 9

ทิ้งปากกาฉีดยาที่บรรจุยาพร้อมฉีด (ดูรูปที่ 10)

- ทิ้งปากกาฉีดยาลงในภาชนะบรรจุของมีคมทันที ตรวจสอบให้แน่ใจว่าท่านทิ้งถึงขยะตามคำแนะนำของแพทย์หรือพยาบาลของท่านเมื่อภาชนะบรรจุของมีคมเต็ม

หากท่านรู้สึกว่ามีบางอย่างไม่ถูกต้องในการฉีดยาหรือหากท่านไม่แน่ใจ โปรดปรึกษาแพทย์หรือเภสัชกรของท่าน



รูปที่ 10

คำแนะนำในการใช้ยา

สารละลายยาซิมีโพนีขนาด **100 มิลลิกรัม** สำหรับฉีดในกระบอกฉีดยาที่บรรจุยาพร้อมฉีด

หากท่านต้องการฉีดยาซิมีโพนีด้วยตนเอง ท่านต้องฝึกฉีดยากับบุคลากรทางการแพทย์เพื่อจัดเตรียมการฉีดยาและฉีดยาด้วยตนเอง หากท่านยังไม่ได้รับการฝึกฉีดยา โปรดติดต่อแพทย์ พยาบาล หรือเภสัชกรของท่านเพื่อนัดเวลาฝึกฉีดยา

ในคำแนะนำเหล่านี้:

1. การเตรียมเพื่อใช้กระบอกฉีดยาที่บรรจุยาพร้อมฉีด
2. การเลือกและการเตรียมตำแหน่งที่ฉีดยา
3. การฉีดยา

4. หลังจากการฉีดยา

แผนภาพด้านล่าง (ดูรูปที่ 1) จะแสดงลักษณะภายนอกของกระบอกฉีดยาที่บรรจุยาพร้อมฉีด

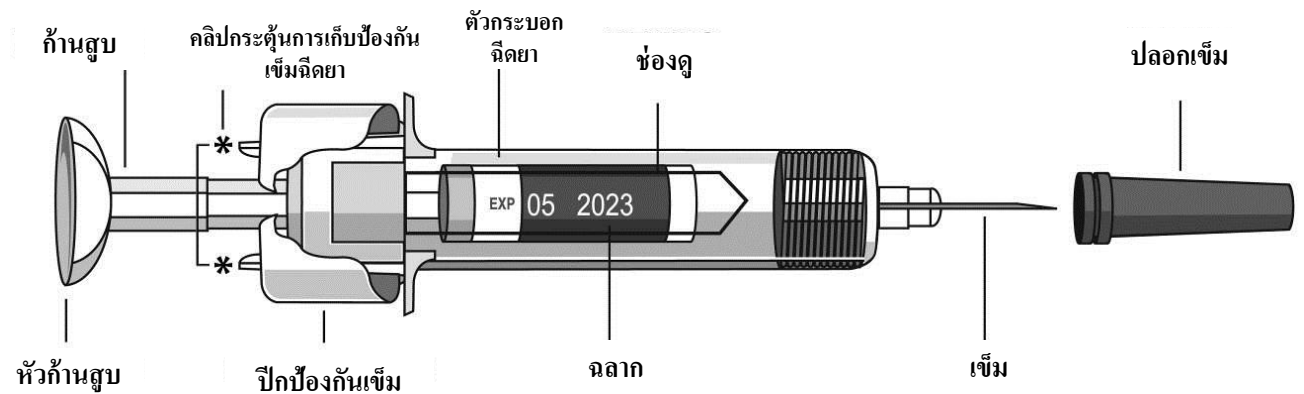

รูปที่ 1

1. การเตรียมเพื่อใช้กระบอกฉีดยาที่บรรจุยาพร้อมฉีด

ถือกระบอกฉีดยาที่บรรจุยาพร้อมฉีดโดยจับที่ตัวกระบอกฉีดยา

- ห้ามถือโดยจับที่หัวก้านสูบ ก้านสูบ ปีกป้องกันเข็ม หรือปลอกเข็ม
- ห้ามดึงก้านสูบกลับไม่ว่าเมื่อใดก็ตาม
- ห้ามเขย่ากระบอกฉีดยาที่บรรจุยาพร้อมฉีดไม่ว่าเมื่อใดก็ตาม
- ห้ามถอดปลอกเข็มออกจากกระบอกฉีดยาที่บรรจุยาพร้อมฉีดจนกว่าจะได้รับคำแนะนำให้ทำเช่นนั้น
- ห้ามสัมผัสคลิปกระตุ้นการเก็บป้องกันเข็มฉีดยา (ดังที่ระบุไว้ด้วยเครื่องหมายดอกจัน * ในรูปที่ 1) เพื่อป้องกันไม่ให้เกิดการชอนเข็มฉีดยาก่อนการฉีด

ตรวจสอบจำนวนของกระบอกฉีดยาที่บรรจุยาพร้อมฉีด

ตรวจสอบกระบอกฉีดยาที่บรรจุยาพร้อมฉีดเพื่อให้แน่ใจว่า

- จำนวนของกระบอกฉีดยาที่บรรจุยาพร้อมฉีดและความแรงถูกต้อง
 - หากขนาดยาของท่านคือ 100 มิลลิกรัม ท่านจะได้รับกระบอกฉีดยาที่บรรจุยาพร้อมฉีดขนาด 100 มิลลิกรัมจำนวนหนึ่งกระบอก
 - หากขนาดยาของท่านคือ 200 มิลลิกรัม ท่านจะได้รับกระบอกฉีดยาที่บรรจุยาพร้อมฉีดขนาด 100 มิลลิกรัมจำนวนสองกระบอก และท่านจำเป็นต้องฉีดยาให้ตนเองสองครั้ง เลือกตำแหน่งที่ฉีดยาตำแหน่งที่แตกต่างกัน และฉีดยาต่อกันหลังจากที่ฉีดยาแต่ละครั้งเสร็จทันที

ตรวจสอบวันหมดอายุ (ดูรูปที่ 2)

- ตรวจสอบวันหมดอายุที่พิมพ์หรือเขียนไว้บนกล่อง

- ตรวจสอบวันหมดอายุ (ซึ่งจะระบุด้วยคำว่า "EXP") บนฉลากยา โดยการดูตรงช่องดูที่อยู่ในตัวกระบอกฉีดยาที่บรรจุยาพร้อมฉีด
- หากท่านไม่สามารถดูวันหมดอายุจากช่องดูได้ ให้จับที่ตัวกระบอกฉีดยาที่บรรจุยาพร้อมฉีดและหมุนปลอกเข็มให้วันหมดอายุตรงกับช่องดู

หากเลยวันหมดอายุแล้ว ห้ามใช้กระบอกฉีดยาที่บรรจุยาพร้อมฉีด วันหมดอายุที่พิมพ์ไว้หมายถึงวันสุดท้ายของเดือน โปรดติดต่อแพทย์หรือเภสัชกรของท่านเพื่อขอความช่วยเหลือ

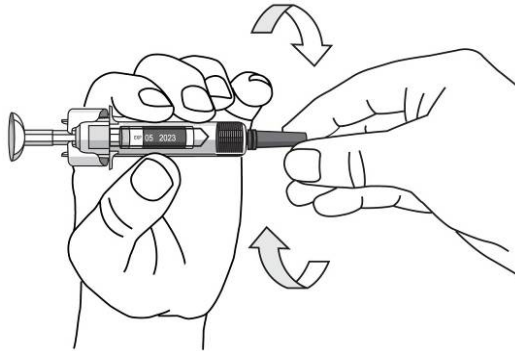

รูปที่ 2

รอ 30 นาทีเพื่อปล่อยให้กระบอกฉีดยาที่บรรจุยาพร้อมฉีดเข้าสู่อุณหภูมิห้อง

- เพื่อให้แน่ใจว่ามีการฉีดยาอย่างเหมาะสม ให้นำกระบอกฉีดยาที่บรรจุยาพร้อมฉีดออกจากกล่องแล้วปล่อยให้ยาเข้าสู่อุณหภูมิห้องเป็นเวลา 30 นาที โดยวางให้พื้นมือเด็ก

ห้ามอุ่นให้กระบอกฉีดยาที่บรรจุยาพร้อมฉีดร้อนไม่ว่าด้วยวิธีใด ๆ (ตัวอย่างเช่น ห้ามอุ่นให้ร้อนด้วยไมโครเวฟหรือในน้ำร้อน)

ห้ามถอดปลอกเข็มฉีดยาของกระบอกฉีดยาที่บรรจุยาพร้อมฉีดออกในระหว่างที่ปล่อยให้ยาเข้าสู่อุณหภูมิห้อง

เตรียมอุปกรณ์ที่เหลือของท่านให้พร้อม

ขณะที่ท่านรอ ท่านสามารถเตรียมอุปกรณ์ที่เหลือของท่านให้พร้อม ซึ่งรวมถึงไม้พันสำลีชุบแอลกอฮอล์ก่อนสำลีหรือผ้าก๊อช และภาชนะบรรจุของมีคม

ตรวจสอบของเหลวในกระบอกฉีดยาที่บรรจุยาพร้อมฉีด

- ถือกระบอกฉีดยาพร้อมฉีดโดยจับที่ตัวกระบอกฉีดยา โดยให้ด้านเข็มที่มีปลอกครอบไว้ชี้ลง
- ดูที่ของเหลวในกระบอกฉีดยาจากช่องดูของกระบอกฉีดยาที่บรรจุยาพร้อมฉีด และตรวจสอบให้แน่ใจว่าของเหลวมีลักษณะใสหรือเหลืองนวลเล็กน้อย (มีความแวววาวเหมือนนม) และไม่มีสีหรือมีสีเหลืองจาง สารละลายสามารถใช้ได้ หากสารละลายมีอนุภาคโปรตีนโปร่งแสงหรือสีขาวขนาดเล็กจำนวนมากเล็กน้อย
- หากท่านไม่สามารถดูของเหลวจากช่องดูได้ ให้จับที่ตัวกระบอกฉีดยาที่บรรจุยาพร้อมฉีดและหมุนปลอกเข็มให้ของเหลวตรงกับช่องดู (ดูรูปที่ 2)

ห้ามใช้กระบอกฉีดยาที่บรรจุยาพร้อมฉีด หากของเหลวเปลี่ยนสี ขุ่น หรือมีอนุภาคขนาดใหญ่ลอยอยู่ หากเกิดสิ่งนี้ขึ้น โปรดปรึกษาแพทย์หรือเภสัชกรของท่าน

2. การเลือกและการเตรียมตำแหน่งที่ฉีดยา (ดูรูปที่ 3)

- ปกติแล้ว ท่านจะฉีดยาที่บริเวณตรงกลางต้นขาส่วนหน้า
- นอกจากนี้ ท่านสามารถเลือกฉีดยาบริเวณท้องส่วนล่าง ได้สะอาด โดยให้เว้นระยะห่างจากใต้สะดือ เป็นระยะ 5 เซนติเมตร
- ห้ามฉีดยาบริเวณผิวหนังที่มีการกดเจ็บ ฟกช้ำ แดง เป็นเกล็ด แข็ง หรือบริเวณที่เป็นแผลเป็น หรือ มีรอยแตกกลายบนผิวหนัง
- หากจำเป็นต้องฉีดยาหลายครั้งในการให้ยาหนึ่งครั้ง ควรฉีดที่ตำแหน่งที่แตกต่างกันบนร่างกาย

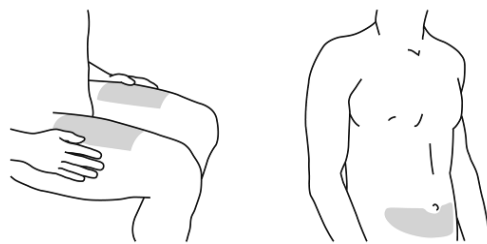

รูปที่ 3

การเลือกตำแหน่งที่ฉีดยาสำหรับผู้ดูแล (ดูรูปที่ 4)

- หากผู้ดูแลเป็นผู้ฉีดยาให้แก่ท่าน ผู้ดูแลสามารถฉีดยาที่บริเวณต้นแขนด้านนอก
- ทั้งนี้ สามารถใช้ตำแหน่งที่ฉีดยาทั้งหมดที่ระบุโดยไม่คำนึงถึงประเภทหรือขนาดของร่างกายของท่าน

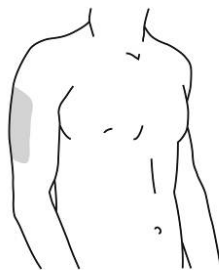

รูปที่ 4

การเตรียมตำแหน่งที่ฉีดยา

- ล้างมือให้สะอาดด้วยสบู่และน้ำอุ่น
- เช็ดผิวหนังบริเวณตำแหน่งที่ฉีดยาด้วยไม้พันสำลีชุบแอลกอฮอล์

- ปล่อยให้ผิวหนังแห้งก่อนฉีดยา ห้ามพัดหรือเป่าบริเวณผิวที่ทำความสะอาดแล้ว ห้ามสัมผัสบริเวณนี้อีกก่อนฉีดยา

3. การฉีดยา

ไม่ควรถอดปลอกเข็มออกจนกว่าท่านพร้อมที่จะฉีดยา ควรฉีดยาภายใน 5 นาทีหลังจากที่ถอดปลอกเข็มออกแล้ว

ห้ามสัมผัสก้านสูบระหว่างที่ถอดปลอกเข็ม

การถอดปลอกเข็มออก (ดูรูปที่ 5)

- เมื่อท่านพร้อมฉีดยาแล้ว ให้จับที่ตัวกระบอกฉีดยาที่บรรจุยาพร้อมฉีดด้วยมือข้างหนึ่ง
- และใช้มืออีกข้างหนึ่งดึงปลอกเข็มออกตรง ๆ และทิ้งไปหลังจากฉีดยาแล้ว ห้ามสัมผัสก้านสูบระหว่างที่ถอดปลอกเข็ม
- ท่านอาจสังเกตเห็นฟองอากาศในกระบอกฉีดยาที่บรรจุยาพร้อมฉีด หรือหยดของเหลวที่ปลายเข็ม ซึ่งเป็นเรื่องปกติ ท่านไม่จำเป็นต้องไล่ฟองอากาศหรือหยดของเหลวนั้น
- ให้ฉีดยาทันทีหลังจากที่ถอดปลอกเข็มออก

ห้ามสัมผัสเข็มหรือให้เข็มสัมผัสพื้นผิวใด ๆ

ห้ามใช้กระบอกฉีดยาที่บรรจุยาพร้อมฉีด หากกระบอกฉีดยาที่บรรจุยาพร้อมฉีดหล่นลงพื้นโดยไม่มีปลอกเข็มครอบอยู่ หากเกิดสิ่งนี้ขึ้น โปรดติดต่อแพทย์หรือเภสัชกรของท่าน

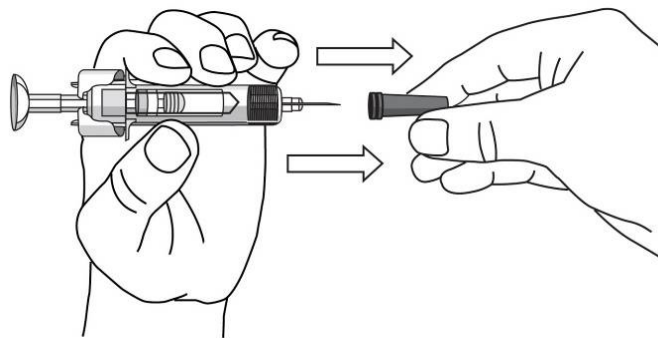

รูปที่ 5

การจับกระบอกฉีดยาที่บรรจุยาพร้อมฉีดเพื่อฉีด

- จับที่ตัวกระบอกฉีดยาพร้อมฉีดด้วยมือข้างหนึ่งโดยให้อยู่ระหว่างนิ้วกลางกับนิ้วชี้ และวางนิ้วหัวแม่มือไว้บนหัวก้านสูบ และใช้มืออีกข้างหนึ่งค่อย ๆ หนีบผิวที่ทำความสะอาดแล้วก่อนหน้าที่จะจับไว้ให้แน่น

ห้ามดึงก้านสูบกลับไม่ว่าเมื่อใดก็ตาม

การฉีดยา

- วางเข็มตรงผิวหนังที่หนีบโดยทำมุมประมาณ 45 องศา แทงเข็มอย่างรวดเร็วลงบนผิวหนังให้ลึกที่สุดเท่าที่จะลึกได้ในครั้งเดียว (ดูรูปที่ 6)

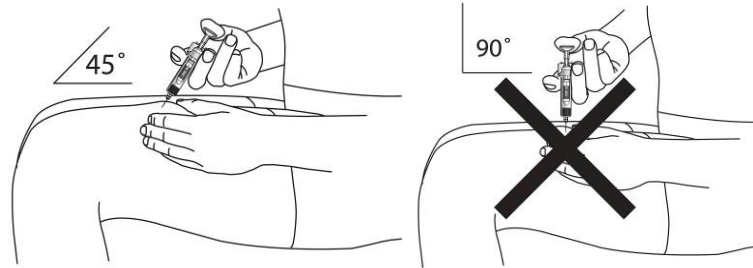

รูปที่ 6

- ฉีดยาทั้งหมดโดยกดที่ก้านสูบจนกว่าหัวก้านสูบจะอยู่ระหว่างปีกป้องกันเข็ม (ดูรูปที่ 7)

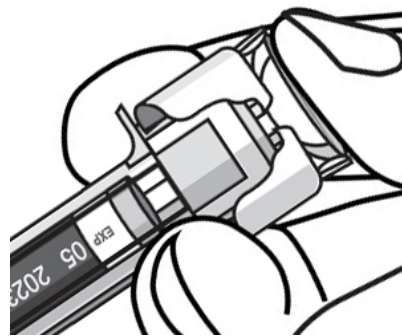

รูปที่ 7

- เมื่อกดก้านสูบไปจนสุดแล้ว ให้กดหัวก้านสูบค้างไว้ ดึงเข็มออกและปล่อยมือที่หนีบผิว (ดูรูปที่ 8)

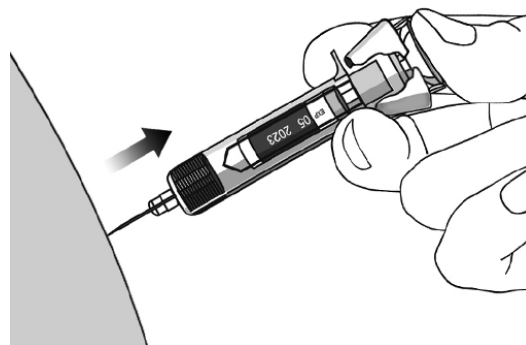

รูปที่ 8

- ค่อย ๆ ปล่อยนิ้วหัวแม่มือออกจากหัวก้านสูบ เพื่อให้กระบอกฉีดยาเปล่าเลื่อนขึ้นจนสวนป้องกันเข็มครอบเข็มทั้งหมดตามรูปที่ 9:

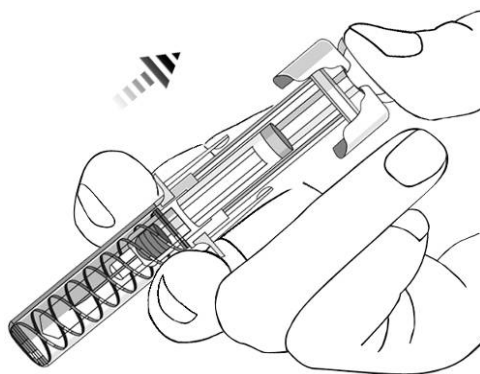

รูปที่ 9

4. หลังจากการฉีดยา

ใช้ก้อนสำลีหรือผ้าก๊อช

- อาจมีเลือดหรือของเหลวปริมาณเล็กน้อยบริเวณที่ฉีดยา ซึ่งเป็นเรื่องปกติ
- ท่านสามารถใช้ก้อนสำลีหรือผ้าก๊อชกดบริเวณที่ฉีดยาไว้เป็นเวลา 10 วินาที
- ท่านอาจปิดบริเวณที่ฉีดยาด้วยผ้าพันแผลขนาดเล็ก หากจำเป็น

ห้ามถูบริเวณที่ฉีดยา

ทิ้งกระบอกฉีดยาที่บรรจุยาพร้อมฉีด (ดูรูปที่ 10)

- ทิ้งกระบอกฉีดยาที่บรรจุยาพร้อมฉีดลงในภาชนะบรรจุของมีคมทันที ตรวจสอบให้แน่ใจว่าท่านทิ้งถึงขยะตามคำแนะนำของแพทย์หรือพยาบาลของท่าน

ท่านไม่จำเป็นต้องใส่ปลอกเข็มเข้าไปใหม่

ห้ามนำกระบอกฉีดยามาใช้ซ้ำเพื่อสุขภาพและความปลอดภัยของท่านและเพื่อความปลอดภัยของผู้อื่น

หากท่านรู้สึกว่ามีบางอย่างไม่ถูกต้องในการฉีดยาหรือหากท่านไม่แน่ใจ โปรดปรึกษาแพทย์หรือเภสัชกรของท่าน

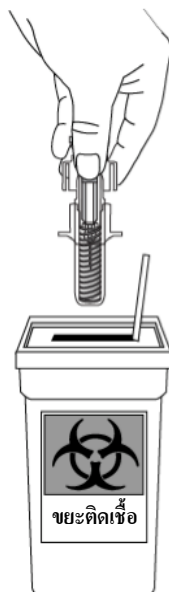

รูปที่ 10

เอกสารฉบับนี้แก้ไขครั้งสุดท้ายเมื่อวันที่

EU SmPC version 22-Jun-2023

เลขทะเบียนตำรับยาและวันที่ได้รับอนุมัติทะเบียนตำรับยาครั้งแรก

ชื่อยา	เลขทะเบียน	ผู้ผลิต	วันที่ได้รับอนุมัติ
SIMPONI SOLUTION FOR INJECTION	1C 1/57 (NB)	Baxter Pharmaceutical Solution LLC, Indiana, USA	24 มกราคม 2557

นำเข้าโดย

บริษัทแจนเซน-ซีแลก จำกัด กรุงเทพฯ ประเทศไทย

หากต้องการรายงานเหตุการณ์ไม่พึงประสงค์ที่สงสัยเกิดจากการใช้ยา กรุณาติดต่อบริษัทฯ ทางอีเมล

aepqcjacth@its.jnj.com

หากท่านต้องการข้อมูลเพิ่มเติมเกี่ยวกับผลิตภัณฑ์ กรุณาติดต่อบริษัทฯ ทางอีเมล

medinfosea@its.jnj.com

โปรดอ่านเอกสารกำกับยาฉบับเต็มได้ที่เว็บไซต์ <https://ndi.fda.moph.go.th>